

HEAT 4-BRENNERGRILL 50 MBAR



HEAT[®]
DESIGN BY HENRIK PEDERSEN

BEDIENUNGSANLEITUNG:

NUR DRAUSSEN VERWENDEN.

Lesen Sie vor Gebrauch des Grills diese Bedienungsanleitung.

WARNUNG:

Die zugänglichen Teile könnten sehr heiß sein. Halten Sie Kinder von dem Gerät fern.

DESIGN[®]
HOUSE **DENMARK**

GEFAHREN UND WARNUNGEN

GEFAHR

Wenn Sie Gas riechen:

1. Drehen Sie die Gaszufuhr zum Grill ab.
2. Löschen Sie etwaige offene Flammen.
3. Halten Sie sich vom Grill fern, wenn der Geruch weiterhin bestehen bleibt, und rufen Sie sofort Ihren Gaslieferanten oder die Feuerwehr an.

Ein Nicht-Befolgen dieser Anweisungen könnte zu Feuer oder einer Explosion führen, die Sach- oder Personenschäden oder Todesfälle zur Folge haben könnten.

GEFAHR

1. Betreiben Sie diesen Grill niemals unbeaufsichtigt.
2. Betreiben Sie diesen Grill niemals mit einem geringeren Abstand als 3,05 m zu einer anderen Gasflasche.
3. Betreiben Sie diesen Grill niemals mit einem geringeren Abstand als 7,5 m zu jeglichen entflammenden Flüssigkeiten.
4. Erhitzte Flüssigkeiten bleiben noch lange nach dem Kochvorgang brühend heiß.
5. Halten Sie sich im Fall eines Feuers vom Grill entfernt und rufen Sie sofort die Feuerwehr an. Versuchen Sie nicht, ein Öl- oder Fettfeuer mit Wasser zu löschen.

Ein Nicht-Befolgen dieser Anweisungen könnte zu Feuer oder einer Explosion oder Verbrennungsgefahr führen, die Sach- oder Personenschäden oder Todesfälle zur Folge haben könnten.

Es sollten nur Personen diesen Außengrill benutzen und warten, die diese Anweisungen verstehen und befolgen.

GEFAHR

KOHLENMONOXID-GEFAHR

- Dieser Grill kann geruchsloses Kohlenmonoxid produzieren.
- Die Benutzung in einer geschlossenen Umgebung kann tödlich sein.
- Benutzen Sie diesen Grill niemals in einer geschlossenen Umgebung wie einem Wohnwagen, Zelt, Auto oder Haus.

ACHTUNG

- Die Einnahme von Alkohol, verschreibungspflichtigen oder nicht-verschreibungspflichtigen Medikamenten kann Ihre Fähigkeit, den Grill richtig aufzubauen oder sicher zu betreiben, beeinträchtigen.
- Beim Kochen mit Öl/Fett sollten Feuerlöschstoffe immer leicht zur Hand sein. Versuchen Sie im Fall eines Öl-/Gasfeuers nicht, es mit Wasser zu löschen. Benutzen Sie einen Typ BC-Trockenchemikalienfeuerlöscher oder ersticken Sie das Feuer mit Dreck, Sand oder Backpulver. Rufen Sie sofort die Feuerwehr an.
- Decken Sie bei Regen oder jeglichen anderen Form des Niederschlags während des Kochens mit Öl/Fett den Grill sofort ab und schalten Sie die Brenner und die Gaszufuhr des Grills sofort aus. Versuchen Sie nicht, den Grill zu bewegen oder zu grillen.
- Beim Kochen muss der Grill auf einer ebenen, stabilen Fläche stehen, deren Umgebung frei von brennbaren Materialien ist.
- Lassen Sie den Grill nicht unbeaufsichtigt. Halten Sie Kinder und Tiere immer vom Grill fern.
- Bewegen Sie den Grill nicht während seiner Benutzung.
- Dieser Grill ist nicht als Heizung gedacht und sollte niemals für diesen Zweck benutzt werden.

Diese Bedienungsanleitung enthält wichtige Informationen über den Aufbau, den Betrieb und die Wartung dieses Außen-Propangas-/Butangas-Grills. Allgemeine Sicherheitshinweise finden Sie hier auf dieser Seite und verteilt innerhalb dieser Anleitung. Sie sollten den Informationen, denen das Sicherheitshinweissymbol folgt, besondere Aufmerksamkeit zollen.

GEFAHR WARNUNG ACHTUNG

Bewahren Sie diese Bedienungsanleitung für zukünftige Referenz auf und um neue Benutzer in dieses Produkt einzuführen. Diese Bedienungsanleitung sollten zusammen mit den Beschriftungen auf dem Produkt gelesen werden.

Sicherheitsvorkehrungen sind eine Voraussetzung beim Umgang mit mechanischen oder Propangas-/Butangas-betriebenen Geräten. Diese Vorkehrungen sind notwendig, wenn die geforderte Achtung und Vorsicht die Möglichkeiten für Personen- oder Sachschaden verringert.

GEFAHR

EXPLOSIONS-/FEUERGEFAHR

- Bewahren Sie Propan-/Butangas niemals in der Nähe von großer Hitze, offenen Flammen, Pilotlichtern, direkter Sonneneinstrahlung, anderen Zündquellen oder an Orten, an denen die Temperatur 49°C überschreitet, auf.
- Propan-/ Butangas ist schwerer als Luft und austretendes Propan-/ Butangas sinkt auf die niedrigste mögliche Ebene. Es kann durch Zündquellen jeglicher Art wie Streichhölzer, Feuerzeuge, Funken oder offene Flammen in einigen Metern Entfernung von der ursprünglichen undichten Stelle entzündet werden. Verlassen Sie die Gegend sofort, wenn Sie Gas riechen.
- Bauen Sie den Propan-/Butangasbehälter niemals auf oder ab, während der Außengrill angezündet ist, in der Nähe von Flammen, Pilotlichtern, anderen Zündquellen oder während der Außengrill zu heiß zum Berühren ist.
- Während des Betriebs kann dieses Produkt eine Zündquelle sein. Benutzen Sie den Grill niemals an Orten, die flüchtige oder durch die Luft übertragene Brennstoffe oder Produkte wie Benzin, Lösungsmittel, Farbverdünner, Staubpartikel oder unbekannte Chemikalien enthalten oder enthalten könnten. Der Mindestabstand von den Seiten und der Rückseite des Geräts zu Wänden oder Zäunen beträgt 30,5 cm. Benutzen Sie ihn nicht unter einer ungeschützten Brennstoffkonstruktion.
- Bieten Sie angemessene Freiräume um die Luftzuführöffnungen in die Brennkammer herum.
- Benutzen Sie Gasgrills NICHT im Haus oder in Garagen, überdachten Durchgängen, Schuppen oder in geschlossenen Bereichen.
- Behindern Sie nicht den Fluss der Verbrennungsluft und der Belüftung.

WARNUNG

Wir können nicht jede Benutzung, die von unserem Produkt gemacht werden könnte, vorhersehen.

Wenden Sie sich an die örtliche Feuerwehr, wenn Sie irgendwelche Fragen bezüglich der Benutzung haben.

WARTUNGSSICHERHEIT

Andere Richtlinien regeln die Verwendung von Brenngasen und Wärme erzeugenden Produkten für bestimmte Anwendungszwecke. Hierzu können Ihnen die örtlichen Behörden Rat geben.

- Dieser Grill wurde nicht für die Aufstellung in oder auf Freizeitfahrzeugen und/oder Booten entworfen.
- Ändern Sie keine Teile, die vom Hersteller versiegelt wurde.
- Jegliche Änderung am Grill könnte gefährlich sein.
- Verwenden Sie im Umgang mit besonders heißen Bestandteilen Schutzhandschuhe.

GEFAHR

KOHELENMONOXID-GEFAHR

- Dieser Grill ist ein Verbrennungsgrill. Alle Verbrennungsgrills produzieren während des Verbrennungsvorgangs Kohlenmonoxid (CO). Dieses Produkt wurde so entworfen, dass nur extrem winzige, ungefährliche Mengen an CO produziert werden, wenn es unter Berücksichtigung aller Warnungen und Anweisungen benutzt und gewartet wird. Blockieren Sie nicht die Luftzufuhr in oder aus dem Grill.
- Eine Kohlenmonoxidvergiftung verursacht grippeähnliche Symptome, wässrige Augen, Kopfschmerzen, Schwindel, Müdigkeit und kann zum Tode führen. Sie können CO weder sehen noch riechen. Es ist ein unsichtbarer Killer. Atmen Sie sofort frische Luft ein, wenn diese Symptome während des Betriebs des Produkts auftreten!
- **Nur für den Außen-Gebrauch gedacht. Nehmen Sie draußen die Flasche ab, wenn der Grill innen aufbewahrt wird.**
- **Benutzen Sie den Grill niemals im Inneren eines Hauses, Wohnwagens, Zelt, Fahrzeugs oder in anderen unbelüfteten oder geschlossenen Bereichen; dieser Grill verbraucht Luft (Sauerstoff). Verwenden Sie ihn nicht in unbelüfteten oder geschlossenen Bereichen, um Ihr Leben nicht in Gefahr zu bringen.**

WARNUNG

- Dieses Produkt wird mit Propangas betrieben. Propan-/Butangas ist unsichtbar, geruchlos und entflammbar. Normalerweise wird ein Duftstoff hinzugefügt, um beim Erkennen offener Stellen zu helfen; er kann als „Geruch nach faulen Eiern“ beschrieben werden. Der Duftstoff kann sich im Laufe der Zeit verflüchtigen, so dass austretendes Gas nicht immer nur durch den Geruch identifiziert werden kann.
- Verwenden Sie nur Propan-/Butangas, das für Dampfentzug ausgelegt ist.
- Propan- / Butangas sollte gemäß der örtlichen Verordnungen gelagert oder verwendet werden. Schalten Sie bei Nichtgebrauch das Propangas aus und demontieren Sie die Flasche.
- Flaschen müssen außerhalb der Reichweite von Kindern aufbewahrt werden.

Verwenden Sie nur Gasflaschen in vertikaler Position. Verwenden Sie niemals Gasflaschen in horizontaler Position.

WARNUNG

VERBRENNUNGSGEFAHR

- Lassen Sie den Grill niemals während der Benutzung oder während er heiß ist unbeaufsichtigt.
- Halten Sie ihn außerhalb der Reichweite von Kindern.

LÜFTUNG

- Wenn sich die Gasflasche beim Grillen im Gehäuse befindet, muss die Tür geöffnet sein, um einen ausreichenden Luftstrom sicherzustellen.

- Halten Sie alle Verbindungen und Anschlüsse sauber. Überprüfen Sie vor dem Anbringen alle Propan-/Butangasflaschen und Propan-/Butangasanschlüsse des Grills auf Beschädigungen.
- Überprüfen Sie alle Verbindungen und Anschlüsse während der Installation mit Hilfe von Seifenwasser auf undichte Stellen. Verwenden Sie niemals eine Flamme. Bläschen deuten auf eine undichte Stelle hin. Stellen Sie sicher, dass der Anschluss nicht überkreuzt ist und fest sitzt. Führen Sie eine weitere Dichtprüfung durch. Entfernen Sie, wenn es noch immer eine undichte Stelle gibt, die Flasche und wenden Sie sich für Wartungs- oder Reparaturdienste an Ihren Händler.

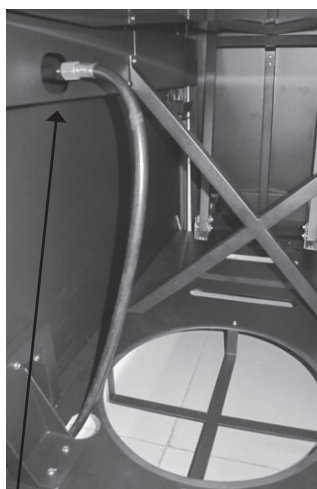

- Das Panzerung entnehmen vor dem Undichtheittest des ganzen Gassystems
- Verwenden Sie den Grill nur als Bratgrill.
- Reinigen Sie den Grill regelmäßig, um Fettansammlungen und mögliches Feuerfängen zu vermeiden.

SPECIFICATIONS

Modell	Gesamtwärme ausstoss	Gesamtgas-eingang	Düsengröße
HEAT 4-Brenner- grill	20,25 Kwh/69.100 BTU	1323 g/h	Rohrbrenner: 1,05 mm Seitenbrenner: 0,84 mm

Gebrauch in	Kategorie	Zuströmdruck Butan	Zuströmdruck Propan
D	I3B/P	50 mbar	50 mbar
AT	I3B/P	50 mbar	50 mbar

- | | |
|----------------------|--------------------|
| 1. Rost | 5. 1 Seitenbrenner |
| 2. Flammenschild | 6. Einstellknöpfe |
| 3. Fettauffangschale | 7. Klapptisch |
| 4. 3 Rohre | 8. Klappe |

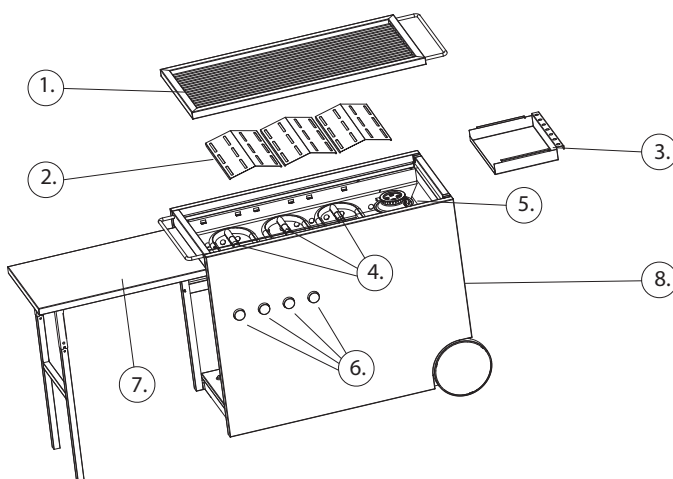

FLASCHE

Es dürfen nur Flaschen bis zu einer Größe von einschließlich 15 kg verwendet werden. Verwenden Sie keine Flaschen, die größer als 15 kg sind. Der Grill kann mit einer 5 Kilo-Gasflasche im Handwagen aufgebaut werden. Die 5 Kilo-Flasche wird mit dem beigefügten Gummiband gesichert. Flaschen, die schwerer als 5 kg sind, werden neben dem Grill aufgestellt.

Behandeln Sie Flaschen immer mit Vorsicht. Bewahren Sie sie niemals in Seitlage auf, da so das Ventil beschädigt werden könnte, was zu einer gefährlichen undichten Stelle führen könnte. Verwenden Sie die Flasche immer nur in senkrechter Position. In horizontaler Lage könnte flüssiger Brennstoff mit schädlicher Wirkung in die Zuströmröhre gelangen.

Positionieren Sie die Flasche an einem leicht zugänglichen Ort. Dies erleichtert das Austauschen der Flaschen und das Ausschalten in Notfällen. Trennen Sie die Gasflasche immer vom Grill, bevor Sie ihn bewegen.

Setzen Sie Flaschen niemals Hitze aus. Es könnte sich ein Druck innerhalb der Flasche aufbauen, der die vorgesehenen Sicherheitsgrenzen überschreitet.

Bewahren Sie Flaschen niemals in Kellern, neben offenen Abflüssen oder unterhalb des Meeresspiegels auf. Propangas ist schwerer als Luft. Im Fall einer undichten Stelle sammelt sich das Gas auf niedriger Ebene und ist im Fall eines Funkens oder einer Flamme eine Gefahrenquelle.

Bewahren Sie Butan- oder Propangasflaschen niemals im Haus auf.

AUFBEWAHRUNG

Bitte beachten Sie, dass Insekten und Spinnen sich häufig im Grill einnisten. Dies könnte den Gasfluss verändern und behindern sowie zu Versagen und Sicherheitsgefahren führen.

Bitte lesen Sie die Informationen über den Säuberungsprozess im Allgemeinen und über den Prozess zum Säubern des Brennrohrs im Besonderen.

WARTUNG

Es sollten keine Änderungen oder Eingriffe an diesem Gasgrill durchgeführt werden (abgesehen von der Brennflammenanpassung gemäß der Anleitungen). Jegliche Änderungen oder Wartungsmaßnahmen sollten von einem qualifizierten Techniker durchgeführt werden. Eine regelmäßige Wartung wird empfohlen. Lesen Sie hierzu die Wartungsanweisungen.

INSTALLATION

AUFBAU

Nehmen Sie die Teile aus der Verpackung (Abb. 1)



Öffnen Sie die Klappe auf der rechten Seite und bringen Sie die Fettauffangschale an (Abb. 2)

Bringen Sie die 3 Flammenschilder an (Abb. 3)

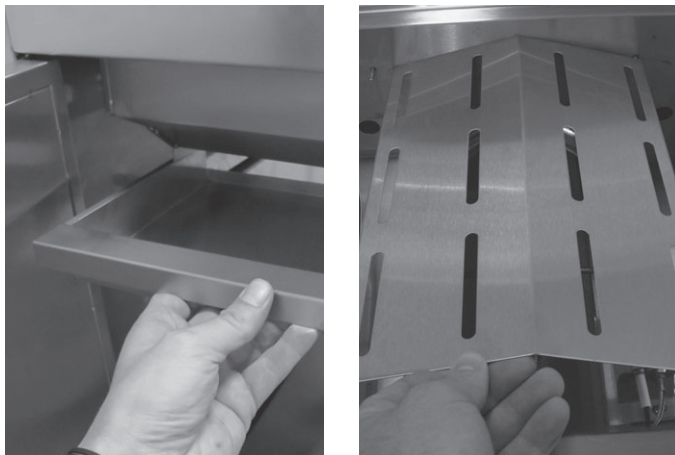

Bringen Sie den Rost an (Abb. 4)



Der Gasschlauch muss laut nationalen Anforderungen und Gesetzen zugelassen sein und darf eine Länge von 1,5 Metern nicht überschreiten. Der Gasschlauch muss laut den Anforderungen nationaler Bestimmungen ausgetauscht werden. Wird die Gasflasche außerhalb des Grills angebracht, muss der Gasschlauch durch die Öffnung im Boden geführt werden, damit er nicht durch Verkleben in der Tür beschädigt wird. (Abb. 5-6)



Stellen Sie entweder die 5 Kilo-Flasche in die Halterung und sichern Sie sie mit dem Gummiband oder verwenden Sie eine größere Flasche, die neben dem Grill steht. Achten Sie bei der Verwendung einer 5 Kilo-Flasche darauf, dass die Flasche sicher befestigt ist.

Klappen Sie den Seitentisch aus, indem Sie ihn an der linken unteren Seite des Grills herausziehen (Abb. 7)



Die Basis entfalten und durch den Schlitz des Verschlusssystems bei senkrecht Position sicher verriegeln. (Abb. 8+9)

AUSTAUSCH DER GASFLASCHE – BUTAN

Dieser Grill darf mit Butangas bei einem Betriebsdruck von 50 mbar betrieben werden.

Verwenden Sie **NIEMALS** unregelmäßig Gaszustrom oder einen Regler für anderen Betriebsdruck.

WARNUNG: Der Austausch einer Flasche muss in einer flammenfreien Umgebung durchgeführt werden.

BUTAN-Flaschen verfügen über verschiedene Arten von Anschlüssen.

Testen Sie alle Anschlüsse **vor** dem Betrieb des Grills auf undichte Stellen.

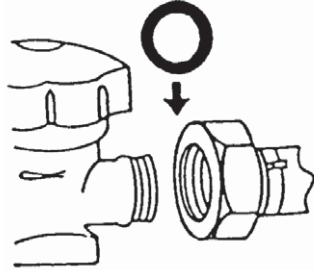

A) ANSCHRAUBANSCHLUSS.

Der wichtigste Teil ist der schwarze Dichtungsring. Überprüfen Sie immer beim Austauschen von Flaschen, ob er vorhanden und unbeschädigt ist. Einige Anschraubanschlüsse haben zum Festziehen ein Handrad, andere benötigen einen Schraubenschlüssel. Ziehen Sie den Anschluss fest (Linksgewinde). Ziehen Sie den Anschluss bei der Verwendung eines Schraubenschlüssels nicht zu fest, da dies den Dichtungsring beschädigen könnte.

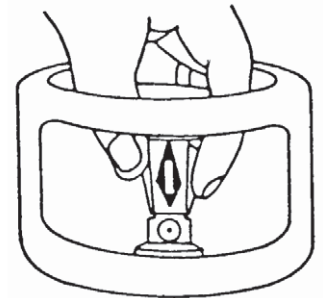

B) BÜGELANSCHLUSS.

Für diese Art werden keine Werkzeuge benötigt. Die An-/Aussteuerung des Gaszustroms wird durch einen Schalter auf dem Regler oder einem Spezialadapter geliefert. Wenn Sie einen Adapter mit einem alten Gewinderegler verwenden, müssen Sie sicherstellen, dass die Verbindungsmutter fest mit Hilfe eines Schraubenschlüssels zugezogen ist.

ANSCHLIESSEN DER FLASCHE

Anschraubanschluss	Bügelanschluss
1. Überprüfen Sie, ob das Flaschenventil AUS ist, indem Sie im Uhrzeigersinn drehen.	1. Entfernen Sie die orangefarbene Sicherheitsverschlusskappe, indem Sie das Band erst heraus und dann nach oben ziehen. Verwenden Sie keine Werkzeuge; lassen Sie die Kappe hängen.
2. Entfernen Sie die Schutzverschlusskappe und bewahren Sie sie für spätere Benutzung auf.	2. Sorgen Sie dafür, dass: – alle Klappen des Gasgrills geschlossen sind. – der Schalter in der AUS-Position ist.
3. Überprüfen Sie vor dem Anschluss den schwarzen Dichtungsring auf Beschädigungen.	
4. Bringen Sie Kupplungsmutter mit Hilfe des richtigen Schraubenschlüssels oder des Verbindungshandrats an der Flasche an. (Linksgewinde). Drehen Sie Butangasflaschenanschlüsse nicht zu fest zu.	3. Positionieren Sie den "Schnellöffnungs"-Regler über dem Ventil und drücken Sie ihn fest nach unten. Es sollte ein „Klick“ ertönen, der sicherstellt, dass der Schalter sicher eingrastet ist.
5. Drehen Sie bei Gasbedarf das Flaschenventil gegen den Uhrzeigersinn.	4. Legen Sie bei Gasbedarf den Schalter nach oben in die AN-Position (12 Uhr).

TRENNEN DER FLASCHE

Anschraubanschluss	Bügelanschluss
1. Drehen Sie das Flaschenventil aus (Drehung im Uhrzeigersinn).	1. Legen Sie den Schalter in die AUS-Position (3 Uhr) um.
2. Schließen Sie die Gasklappen des Grills. WARTEN SIE, bis der Brenner ausgegangen ist. DREHEN SIE DAS VENTIL ODER SCHALTEN SIE DEN ZUSTROM WIEDER AN, WENN DIE FLAMME NICHT AUSGEHT. LASSEN SIE DAS GERÄT AN UND WENDEN SIE SICH AN IHREN GASLIEFERANTEN.	2. Entfernen Sie den "Schnellöffnungs"-Regler, indem Sie den Schalter gleichzeitig horizontal drücken und nach oben ziehen.
3. ENTFERNEN SIE NIEMALS den Regler (oder die Verbindungsmutter), während das Flaschenventil offen ist.	
4. ENTFERNEN SIE den Regler (oder die Verbindungsmutter) mit dem Schraubenschlüssel oder dem Verbindungshandrad (Linksgewinde).	4. SETZEN Sie den Siegeldeckel auf die leere oder halbvolle Flasche AUF, wenn sie nicht benutzt wird.

AUSTAUSCH DER GASFLASCHE – PROPAN

Dieser Grill darf mit Propangas bei einem Betriebsdruck von 50 mbar betrieben werden.

Verwenden Sie **NIEMALS** unregulierten Gaszustrom oder einen Regler für anderen Betriebsdruck.

WARNUNG: Der Austausch einer Flasche muss in einer flammenfreien Umgebung durchgeführt werden.

Propan-Flaschen verfügen über verschiedene Arten von Anschlüssen. Stellen Sie bei der Verwendung eines Dichtungsrings im Anschluss beim Austauschen der Flasche, dass er vorhanden und nicht beschädigt ist. Einige Anschlüsse haben zum Festziehen ein Handrad, andere benötigen einen Schraubenschlüssel. Verwenden Sie immer den richtigen Schraubenschlüssel und ziehen Sie den Anschluss vollkommen fest (Linksgewinde).

Testen Sie alle Anschlüsse **vor** dem Betrieb des Grills auf undichte Stellen.

ANSCHLIESSEN DER FLASCHE

1. Überprüfen Sie, ob das Flaschenventil AUS ist, indem Sie im Uhrzeigersinn drehen. Entfernen Sie die Schutzverschlusskappe und bewahren Sie sie auf, um sie später wieder aufzusetzen.

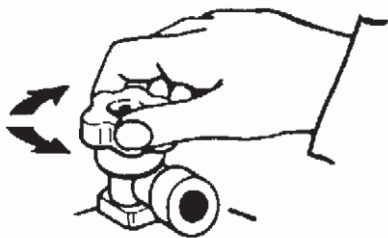

2. Überprüfen Sie den Anschluss vor dem Anschließen auf Beschädigungen. Bringen Sie die Verbindungsmutter (Linksgewinde) auf der Flasche an.

- a. **Verbindungsmutter für die Verwendung mit Schraubenschlüssel** – Verwenden Sie den richtigen Schraubenschlüssel und ziehen Sie die Verbindungsmutter so fest wie möglich an.
- b. **Handradverbindungsmutter** – Ziehen Sie die Verbindungsmutter mit Hilfe des Handdrucks fest. Verwenden Sie bei einer Handradverbindung keinen Schraubenschlüssel.

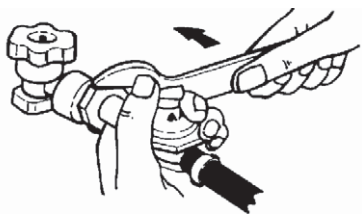

Nach dem Anbringen des Reglers könnte dieser eine nicht-horizontale Position eingenommen haben. Dies ist unbedeutend. **DREHEN SIE DEN REGLER NICHT.**

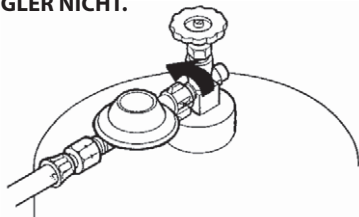

3. Drehen Sie bei Gasbedarf das Flaschenventil gegen den Uhrzeigersinn.

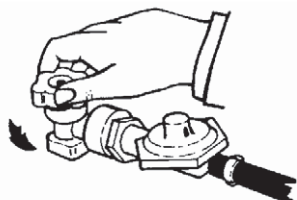

TRENNEN DER FLASCHE

1. Drehen Sie das Flaschenventil AUS (Drehung im Uhrzeigersinn). Überprüfen Sie, ob die Brennerflamme ausgegangen ist.

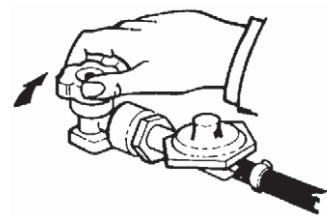

2. Entfernen Sie die Reglerverbindungsmutter (Linksgewinde) mit einem Schraubenschlüssel oder Handrad. Bringen Sie die Schutzverschlusskappe auf dem Ventilausgang an. Bewahren Sie die leere Flasche an einem sicheren Ort auf.

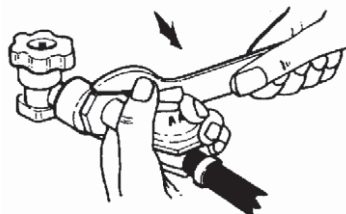

TESTEN AUF UNDICHTHEITEN

Alle fabrikmäßig hergestellten Anschlüsse wurden gründlich auf Gasaustrittsstellen getestet und die Brenner haben Flammentests durchlaufen. Beim Versand und Abfertigung könnte sich aber ein Gasanschlussstück gelöst haben.

ALS SICHERHEITSVORKEHRUNG:

- **ÜBERPRÜFEN SIE ALLE ANSCHLUSSSTÜCKE AUF UNDICHTHEITEN, BEVOR SIE IHREN GASGRILL VERWENDEN.**
- **ÜBERPRÜFEN SIE DAS FLASCHENVENTIL JEDES MAL AUF UNDICHTHEITEN, BEVOR DIE FLASCHE GEFÜLLT WIRD.**

! WARNUNG

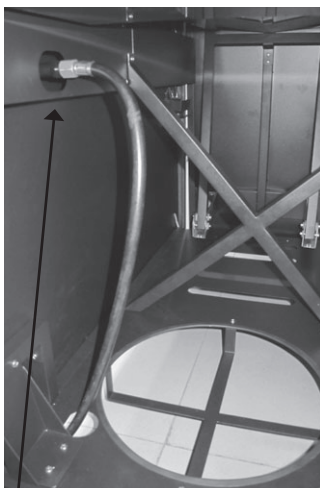

- Führen Sie Dichtetests draußen aus.
- Löschen Sie alle offenen Flammen.
- Rauchen Sie NIEMALS beim Ausführen eines Dichtetests.
- Verwenden Sie den Außengrill erst, wenn die Verbindung getestet und für sicher befunden wurde.



AUF UNDICHTHEITEN ÜBERPRÜFEN

1. Das Panzerungsl entnehmen vor dem Undichtheittest des ganzen Gassystems
2. Schließen Sie den Flexischlauch und den Regler an eine volle Gasflasche an.
3. Stellen Sie sicher, dass alle Einstellknöpfe auf "AUS" stehen.
4. Bereiten Sie eine Seifenlösung vor, die zu einem Teil aus Wasser und einem Teil aus flüssigem Reinigungsmittel besteht.
5. Öffnen Sie das Flaschenventil vollständig.
6. Tragen Sie die Seifenlösung auf jede Verbindung auf.
7. Eine undichte Stelle wird durch Bläschen, die um die undichte Stelle herum entstehen, identifiziert.
8. Schließen Sie das "Ausschalt"-Ventil der Gasflasche, wenn eine undichte Stelle gefunden wurde, ziehen Sie den Anschluss fest, und testen Sie erneut.
9. Wenden Sie sich an Ihren Grillhändler, wenn die Stelle weiterhin undicht sein sollte.
Versuchen Sie nicht, den Grill zu betreiben, wenn es eine undichte Stelle gibt.

ELEKTRONISCHE BELEUCHTUNG

- Öffnen Sie vor dem Gebrauch das Batteriefach im Boden Grills und legen Sie eine 1,5 V A-Batterie ein. Öffnen Sie die Klappe an der rechten Seite des Grills. Öffnen Sie das Batteriefach unterhalb der Einstellknöpfe und legen Sie die Batterie ein.
 - Schließen Sie das Batteriefach.
 - Drücken Sie zum Anzünden des Grills den Knopf ein und drehen Sie ihn gegen den Uhrzeigersinn, bis er auf das Symbol zeigt. 
 - Halten Sie den Knopf solange gedrückt, bis die Flammen stabil sind und die Thermosicherheitseinrichtung heiß genug ist, um den Gasfluss beizubehalten.
 - Bitte beachten Sie, dass ein klickendes Geräusch der elektronischen Zündung normal ist, solange der Knopf eingedrückt ist. 
- Drehen Sie den Knopf auf hohe oder niedrige Einstellung, nachdem die Thermosicherheitseinrichtung angegangen ist. Sie sind zum Grillen bereit. 

BEFEUERUNG

Während und nach der Benutzung ist der Grill heiß. Verwenden Sie isolierte Ofentopfhandschuhe oder Handschuhe als Schutz gegen heiße Oberflächen oder Spritzer von Kochflüssigkeiten.

- **LASSEN SIE EINEN IN GEBRAUCH BEFINDLICHEN ODER HEISSEN GRILL NIEMALS UNBEAUFICHTIGT.**
- **HALTEN SIE DEN GRILL AUSSERHALB DER REICHWEITE VON KINDERN.**

RICHTIGE GASFLAMME:

Eine gute Flamme sollte blau mit einer Spitze sein. Einige gelbe Spitzen auf den Flammen sind solange annehmbar, wie keine Kohle- oder Russablagerungen auftreten.

Wenn die Flammen dem unten angezeigten Bild nicht entsprechen, sollten Sie die Brennröhre säubern und erneut testen.

Wenden Sie sich bitte an Ihren Händler, wenn dies das Problem nicht behebt.

Anmerkung: Eine gelbe Flamme während der ersten 2 Minuten gilt als normal.

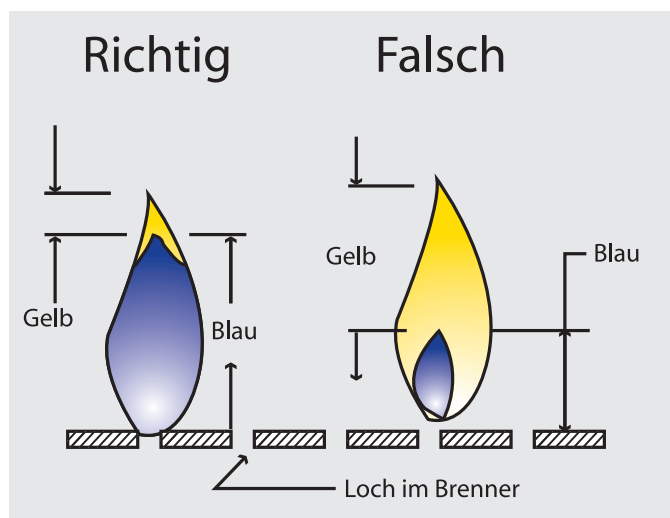

GRILLTEMPERATUREN

Der Grill ist mit 4 Brennern ausgestattet, die individuell angepasst werden können. Hierbei handelt es sich um drei Rohrbrenner und einen Seitenbrenner.

Die Rohrbrenner können auf Temperaturen im Bereich zwischen 80 und 350 Grad eingestellt werden.

Der Seitenbrenner kann auf eine Temperatur im Bereich zwischen 150 und 450 Grad eingestellt werden.

Die Temperaturen sind Schätzwerte, da sie abhängig von der Außentemperatur und der Windstärke variieren können.

Der Seitenbrenner kann für Töpfe oder Pfannen oder zum Schließen der Poren des Fleisches vor Abschluss des Grillvorgangs über den Rohrbrennern verwendet werden. Stellen Sie zum Schließen der Fleischporen beim Seitenbrenner eine hohe Temperatur ein, drehen Sie das Fleisch schnell auf dem Rost um und schieben Sie es dann über den Rohrbrenner, um den Grillvorgang abzuschließen.



WARTUNG

SÄUBERUNG

- Warten Sie bis der Grill kalt ist.
- Trennen Sie den Regler von der Gasflasche
- Wischen Sie den Grill mit einem weichen Tuch und einem milden Geschirrspülmittel ab.
Verwenden Sie keine Scheuermittel.



SÄUBERUNG DER ROHRBRENNER

Lösen Sie zum Säubern der Rohrbrenner die Verbindung am Brennerrohr und nehmen Sie das Rohr ab. Säubern Sie das Rohr von außen mit einem weichen Tuch und von innen mit einem Flaschenreiniger.

Bringen Sie nach Abschluss das Brennerrohr wieder an und befestigen Sie den Anschluss.

Führen Sie nach jeder Säuberung einen Dichtetest aus.



PROBLEMBEHANDLUNG

Problem	Mögliche Ursache	Korrektur
GASGERUCH	SCHLIESSEN SIE SOFORT DAS LP-GASFLASCHENVENTIL. BENUTZEN SIE DAS GERÄT ERST WIEDER, WENN DIE UNDICHTE STELLE GESCHLOSSEN WURDE.	
Undichte Stelle wurde an der Flasche, am Regler und einem anderen Anschluss entdeckt.	<ol style="list-style-type: none"> 1. Regleranschlussstück lose. 2. Undichte Stelle (Gasaustritt) im Schlauch/ Regler oder den Schaltventilen. 	<ol style="list-style-type: none"> 1. Ziehen Sie das Anschlussstück fest und führen Sie den "Dichtetest" aus. 2. Wenden Sie sich an ein autorisiertes Service-Center.
Flammdurchschlag unterhalb des Bedienungsfelds.	<ol style="list-style-type: none"> 1. Venturidüse ist blockiert. 	<ol style="list-style-type: none"> 1. Entfernen Sie den Brenner, säubern Sie das Brennerrohr. Siehe "Säubern des Rohrbrenners".
Brenner geht nicht an.	<ol style="list-style-type: none"> 1. Das LP-Gas ist leer. 2. Zündkabel nicht angeschlossen. 3. Zündelektrode falsch am Brenner ausgerichtet. 4. Zünderfehlfunktion. 5. Regler ist nicht vollständig mit dem Flaschenventil verbunden. 6. Brennerventil wurde während des offenen Flaschenventils offen gelassen -> Überflusseinrichtung wurde aktiviert. 7. Eine undichte Stelle im System sorgt dafür, dass die Überflusseinrichtung aktiviert wird. 8. Venturidüse ist blockiert. 9. Die Venturidüse ist nicht auf die Ventilöffnung ausgerichtet. 10. Öffnung ist blockiert. 11. Schlauch ist verdreht. 	<ol style="list-style-type: none"> 1. Füllen Sie die LP-Gasflasche wieder auf. 2. Verbinden Sie die Elektrodenkabel. 3. Richten Sie die Elektrode neu aus. 4. Führen Sie den Vorgang "Manuelles Anzünden" aus. 5. Ziehen Sie das Reglerhandrad fest. 6. Schließen Sie die Brenner- und Flaschenventile. Öffnen Sie das Flaschenventil langsam und öffnen Sie dann zum Anzünden das Brennerventil. 7. Testen Sie die Anschlüsse auf undichte Stellen, um lockere Anschlussstücke zu identifizieren. Ziehen Sie die Anschlussstücke fest. Führen Sie einen Dichtetest durch. 8. Entfernen Sie den Brenner, säubern Sie die Venturidüse. Siehe auch "Säubern von Rohrbrennern". 9. Richten Sie Venturidüse auf Öffnung aus. Siehe auch "Säubern von Rohrbrennern". 10. Entfernen Sie den Brenner, säubern Sie die Öffnung mit einer Stecknadel oder feinem Draht. Versuchen Sie nicht, die Öffnung zu bohren. 11. Entwirren Sie den Schlauch.
Sinkende Hitze, „knallendes“ Geräusch.	<ol style="list-style-type: none"> 1. Das LP-Gas ist leer. 2. Venturidüse ist blockiert. 	<ol style="list-style-type: none"> 1. Füllen Sie die LP-Gasflasche wieder auf. 2. Entfernen Sie den Brenner, säubern Sie die Venturidüse. Siehe auch "Säubern von Rohrbrennern".
Heiße Bereiche auf der Bratoberfläche.	<ol style="list-style-type: none"> 1. Venturidüse ist blockiert. 	<ol style="list-style-type: none"> 1. Entfernen Sie den Brenner, säubern Sie die Venturidüse. Siehe auch "Säubern von Rohrbrennern".
Flackern oder Fettfeuer.	<ol style="list-style-type: none"> 1. Zu große Fettansammlung. 2. Zu große Hitze. 	<ol style="list-style-type: none"> 1. Siehe "Wartung". 2. Schalten Sie den Brenner auf eine niedrigere Einstellung.
Summendes Geräusch vom Regler.	<ol style="list-style-type: none"> 1. Flaschenventil zu schnell aufgedreht. 	<ol style="list-style-type: none"> 1. Drehen Sie das Flaschenventil langsam auf.
Gelbe Flamme.	<ol style="list-style-type: none"> 1. Eine leichte gelbe Flamme ist normal. Wenn sie zu stark wird, könnte die Venturidüse blockiert sein. 2. Brenneröffnungen sind blockiert. 	<ol style="list-style-type: none"> 1. Entfernen Sie den Brenner, säubern Sie die Venturidüse. Siehe auch "Säubern von Rohrbrennern". 2. Entfernen Sie den Brenner und säubern Sie ihn mit einer Bürste mit weichen Borsten.

ANDERE PRODUKTE VON

DESIGN
HOUSE[®]
DENMARK

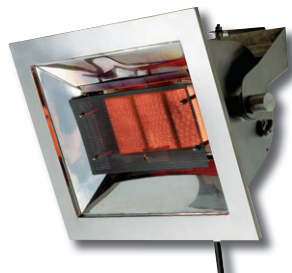

Wandmontierte Gasheizung ▲



Tischgrill ▲



Tischgrill ▲



Firepit ▲

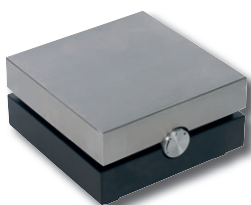

Small table BBQ ▲



Mini Cube ▲



3-Brenner-Grill ▲



HEAT R Gas ▲



HEAT R Charcoal ▲



Cube 53 BBQ ▲



HEAT Abdeckung für 4-Brenner-Grill ▲



HEAT Abdeckung für Gasheizung ▲



HEAT Abdeckung für Tischgrill ▲



HEAT Abdeckung für Gasflasche ▲



HEAT Abdeckung für Gasflasche ▲

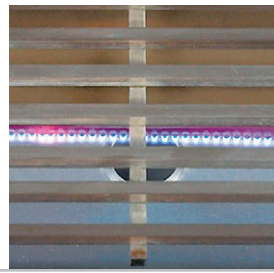

WARNING:

Accessible parts may be very hot. Keep young children away. Use outdoors only. Read the instructions before using the appliance.

ACHTUNG:

Teile des Gerätes können bei Gebrauch sehr heiss werden. Vorsicht mit Kindern. Nur im Freien zu verwenden. Unbedingt Gebrauchsanleitung vor Inbetriebnahme beachten.

ADVARSEL:

De tilgængelige dele kan være meget varme. Hold derfor små børn på afstand. Må kun benyttes udendørs. Læs brugsvejledningen før brug.

OPGELET:

Onderdelen kunnen bij gebruik erg heet worden. Kinderen op afstand houden. Alleen voor gebruik buitenshuis. Lees de gebruiksaanwijzing alvorens het toestel te gebruiken.

ATTENTION!

Les pièces accessibles peuvent être très chaudes. Tenez les enfants à distance. N'utilisez l'appareil qu'à l'extérieur. Lisez les instructions attentivement avant l'utilisation.

ADVERTENCIA:

Las piezas accesibles pueden estar muy calientes. Mantenga alejados a los niños pequeños. Sólo para uso al aire libre. Lea estas instrucciones antes de usar la barbacoa.

