

HEAT R GAS BBQ 30 MBAR



HEAT[®]
DESIGN BY HENRIK PEDERSEN

BRUGERVEJLEDNING:

KUN TIL UDENDØRS BRUG.

Læs vejledningen, inden grillen tages i brug.

ADVARSEL:

Grillens dele kan være meget varme. Sørg for, at grillen er uden for mindre børns rækkevidde.

DESIGN[®]
HOUSE DENMARK

FARE & ADVARSLER

FARE

Hvis du kan lugte gas:

1. Afbryd gassen til grillen.
2. Sluk al åben ild.
3. Hvis lugten ikke forsvinder, skal du holde dig væk fra grillen og straks kontakte din gasleverandør eller tilkalde brandvæsenet.

Hvis du tilsidesætter disse instruktioner, kan det medføre brand eller eksplosion og deraf følgende skade på ejendom, personskade eller død.

FARE

1. Overvåg altid grillen, når den er tændt.
2. Tænd aldrig grillen inden for 3 m fra en anden gasflaske.
3. Tænd aldrig grillen inden for 7,5 m fra en brændbar væske.
4. Opvarmede væsker bevarer skoldningstemperaturer længe efter kogning.
5. Hvis der opstår brand, skal du holde dig væk fra grillen og straks tilkalde brandvæsenet. Forsøg ikke at slukke en olie- eller fedtbrand med vand.

Hvis du tilsidesætter disse instruktioner, kan det medføre fare for brand eller eksplosion eller forbrændinger og deraf følgende skade på ejendom, personskade eller død.

Kun personer, der forstår og følger instruktionerne, må bruge eller foretage service på denne udendørs grill.

FARE

KULILTEFARE

- Grillen kan danne kulilte, som ikke lugter.
- Brug af grillen på et lukket sted kan medføre død.
- Brug aldrig grillen på et lukket sted, f.eks. en camper, et telt, en bil eller i huset.

FORSIGTIG

- Indtagelse af alkohol, receptpligtige lægemidler eller håndkøbsmedicin kan forringe din evne til at samle grillen og betjene den på en sikker måde.
- Når der tilberedes mad med olie/fedt, skal du have brandslukningsmaterialer ved hånden. I tilfælde af en brand i forbindelse med olie/fedt skal du ikke forsøge at slukke ilden med vand. Brug et tørt kemisk brandslukningsmiddel af typen BC, eller sluk ilden med jord, sand eller bagepulver. Tilkald straks brandvæsenet.
- I tilfælde af regn eller andre former for nedbør under tilberedning med olie/fedt skal grillen straks dækkes til og grillbrænderne og gasforsyningen afbrydes. Forsøg ikke at flytte grillen.
- Placer grillen på en plan, stabil overflade på et sted, hvor der ikke findes brændbart materiale.
- Overvåg altid grillen. Sørg altid for, at grillen er uden for børns og kæledyrs rækkevidde.
- Flyt ikke grillen, mens den er i brug.
- Grillen er ikke beregnet til og bør aldrig bruges som varmeapparat.

Denne vejledning indeholder vigtige oplysninger om samling, betjening og vedligeholdelse af denne udendørs propan-/butangrill. Generelle sikkerhedsoplysninger er angivet på denne side og findes også andre steder i vejledningen. Du bør især være opmærksom på de oplysninger, der er angivet ud for advarselssymbolet.

FARE ADVARSEL FORSIGTIG

Opbevar denne vejledning til fremtidig opslag og vejledning af nye brugere af produktet. Denne vejledning bør læses sammen med etiketterne på produktet.

Sikkerhedsforanstaltninger er meget vigtige, når der anvendes mekanisk eller propan-/butandrevet udstyr. Disse sikkerhedsforanstaltninger er nødvendige, da risikoen for personskade eller skade på ejendom nedsættes, når der udvises den nødvendige respekt og forsigtighed.

FARE

FARE FOR EKSPLOSION OG BRAND

- Opbevar aldrig propan/butan i nærheden af kraftig varme, åben ild, vågeblus, andre tændkilder, i direkte sollys, eller hvor temperaturer overstiger 49°C.
- Propan-/butangas er tungere end luft, og udsivende propan/butan synker ned til det lavest muligt niveau. Den kan antændes ved tændkilder, herunder tændstikker, lightere, gnister eller åbne flammer af enhver art flere meter væk fra den oprindelige utæthed. Hvis du kan lugte gas, skal du straks forlade området.
- Installer eller afmonter aldrig en propan-/butanflaske, mens udendørs grillen er tændt, i nærheden af ild, vågeblus, andre tændkilder, eller mens udendørs grillen er for varm at røre ved.
- Under anvendelse kan dette produkt være en tændkilde. Brug aldrig grillen på steder, der indeholder eller kan indeholde flygtige eller luftbårne brændstoffer eller produkter som f.eks. benzin, opløsningsmidler, fortynder, støvpartikler eller ukendte kemikalier. Der skal mindst være 30,5 cm mellem grillens sider og bagside og vægge eller rækværk. Anvend ikke grillen under en udækket brændbar konstruktion.
- Sørg for, at der er tilstrækkelig afstand omkring luftåbningerne ind til brændkammeret.
- BRUG IKKE gasgrillen indendørs eller i garager, overdækkede passager, skure eller lukkede områder.
- Bloker ikke for strømmen af forbrændings- og ventilationsluft.

ADVARSEL

Vi kan ikke forude alle de måder, som vores produkter kan anvendes på. **Spørg de lokale brandsikringsmyndigheder, hvis du har spørgsmål til brugen.**

Andre standarder regulerer brugen af brændgasser og varmeproducerende produkter til specifikke anvendelser. Du kan få yderligere oplysninger om disse hos de lokale myndigheder.

- Grillen er ikke beregnet til at installeres i eller på fritidskøretøjer og/eller både.
 - Dele, som fra fabrikken er forseglede, må ikke ændres.
 - Ændringer af grillen kan medføre fare.
- 2 • Brug beskyttelseshandsker, når du håndterer særligt varme komponenter.

SIKKERHED I FORBIND- ELSE MED SERVICE

! FARE

KULILTEFARE

- Denne grill er en forbrændingsgrill. Alle forbrændingsgrill danner kulilte (CO) under forbrændingsprocessen. Dette produkt producerer ekstremt små, ufarlige mængder CO, hvis det anvendes og vedligeholdes i overensstemmelse med alle advarsler og instruktioner. Bloker ikke for luftstrømmen ind eller ud af grillen.
- Kulilteforgiftning (CO) medfører influenzalignende symptomer, rindende øjne, hovedpine, svimmelhed, træthed og muligvis døden. Du kan ikke se og lugte kulilte. Det er en usynlig dræber. Hvis symptomerne opstår under betjening af dette produkt, skal du straks sørge for at få frisk luft!
- Kun til udendørs brug. Hvis grillen opbevares indendørs, skal du koble gasflasken fra udendørs.
- Brug aldrig grillen inde i et hus, en camper, et telt, et køretøj eller andre uventilerede eller lukkede områder. Grillen forbruger luft (ilt). Brug ikke grillen i uventilerede eller lukkede områder for at forhindre livsfare.

! ADVARSEL

- Produktet drives af propangas. Propan-/butangas er usynlig, lugtfri og brændbar. Der er normalt tilsat et duftstof for at gøre det muligt at registrere utætheder. Lugten svarer til lugten af et "råddent æg". Duftstoffet kan svinde med tiden, så udsivende gas ikke altid kan opdages blot ud fra lugten.
- Brug kun propan-/butangas, der er beregnet til brug i dampform.
- Propan-/butangas skal opbevares og anvendes i overensstemmelse med lokale vedtægter.
Sluk for gassen, og kobl gasflasken fra, når grillen ikke er i brug.
- Gasflasker skal opbevares uden for børns rækkevidde.
Brug kun opretstående gasflasker. Brug aldrig gasflasker, der ligger ned.

! ADVARSEL

RISIKO FOR FORBRÆNDING

- Overvåg altid grillen, når den er varm eller i brug.
- Sørg for, at grillen er uden for børns rækkevidde.

VENTILATION

- Tænd aldrig grillen med låget lukket.

- Sørg for, at alle tilslutninger og fittings er rene. Kontroller, at propan-/butanflasken og grillens propan-/butan tilslutninger er ubeskadigede, inden de tilkobles.
- Under opsætningen skal du kontrollere, at der ikke er utætheder i tilslutninger og fittings, ved hjælp af sæbevand. Brug aldrig ild. Bobler angiver en utæthed. Kontroller, at tilslutningen er skruet korrekt på, og at den er spændt. Kontroller igen, om der er utætheder. Hvis der stadig er en utæthed, skal du demontere gasflasken og kontakte forhandleren for at få udført service eller reparationer.



- Brug kun grillen til madlavning.
- Rengør grillen jævnligt for at undgå, at der opsamles fedt og opstår brand på grund af fedt.

SPECIFIKATIONER

Model	Samlet varmeydelse	Samlet gastilførsel	Injektorstør.
HEAT R Gas	5,5 Kwh / 18.700 BTU	360 g/h	1,2 mm

Til brug i	Kategori	Forsyningstryk Butan	Forsyningstryk Propan
GB	I _{3+(28-30/37)}	28-30 mbar	37 mbar
FR	I _{3+(28-30/37)}	28-30 mbar	37 mbar
BE	I _{3+(28-30/37)}	28-30 mbar	37 mbar
LU	I _{3B/P+(30)}	30 mbar	30 mbar
NL	I _{3B/P+(30)}	30 mbar	30 mbar
DK	I _{3B/P+(30)}	30 mbar	30 mbar
ES	I _{3+(28-30/37)}	28-30 mbar	37 mbar
PT	I _{3+(28-30/37)}	28-30 mbar	37 mbar
IT	I _{3+(28-30/37)}	28-30 mbar	37 mbar
SE	I _{3B/P+(30)}	30 mbar	30 mbar
NO	I _{3B/P+(30)}	30 mbar	30 mbar
FI	I _{3B/P+(30)}	30 mbar	30 mbar
CH	I _{3+(28-30/37)}	28-30 mbar	37 mbar
IE	I _{3+(28-30/37)}	28-30 mbar	37 mbar
IS	I _{3+(28-30/37)}	28-30 mbar	37 mbar
GR	I _{3B/P+(30)}	30 mbar	30 mbar

GASFLASKE

Der kan anvendes gasflasker med en vægt på maks. 15 kg. Brug ikke gasflasker, der vejer mere end 15 kg. Grillen kan monteres med en 5 kg gasflaske nederst i grillen som også vist på billeder i denne manual. Flasker større end 5 kg stilles ved siden af grillen.

Behandl altid en gasflaske med forsigtighed. Opbevar aldrig gasflasker på siden, da det kan beskadige ventilen og medføre en utæthed, som kan være alvorlig. Gasflasken skal altid placeres lodret. Hvis den placeres vandret, kan der komme flydende brændstof i indløbsrørene, hvilket kan beskadige gasflasken.

Placer altid gasflasken et tilgængeligt sted, så den er let at udskifte og afbryde i nødstilfælde. Kobl altid gasflasken fra, inden du flytter grillen.

Udsæt aldrig en gasflaske for varme. Trykket i gasflasken kan stige og overskride den angivne sikkerhedsgrænse.

Opbevar aldrig gasflasker i kældre, ved siden af åbne afløb og i kælderområder eller under jordlinjen. Propan er tungere end luft. Hvis der er en utæthed, samler gassen sig ved jorden og bliver farlig, hvis der opstår gnister eller ild.

Opbevar aldrig butan- eller propanflasker indendørs.

OPBEVARING

Vær opmærksom på, at insekter og edderkopper ofte bygger rede inde i grillen og kan ændre eller blokere for gasstrømmen og medføre fejl og sikkerhedsrisici.

Se rengøringsproceduren generelt og specifikt proceduren for rengøring af brænderrøret.

SERVICE

Gasgrillen må ikke ændres eller manipuleres (undtagen i forbindelse med justering af brænderflammen som beskrevet i vejledningen). Alle justeringer og al service skal udføres af en kvalificeret fagmand. Det anbefales at foretage vedligeholdelse jævnligt. Se vejledningen i vedligeholdelse.

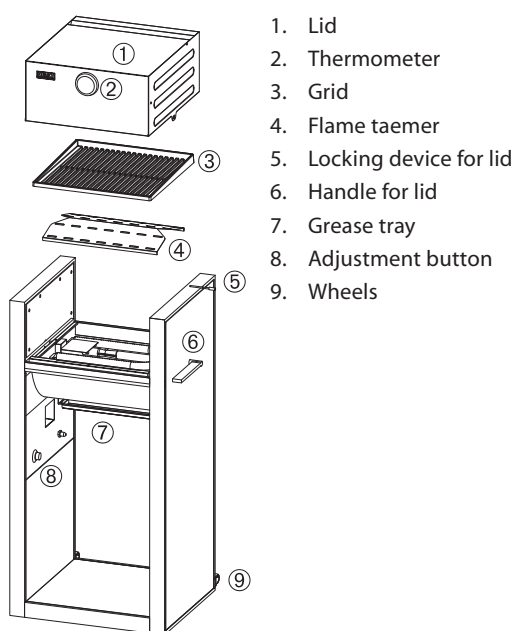

INSTALLATION

OPSÆTNING

Tag komponenterne ud af kassen
(Fig. 1)

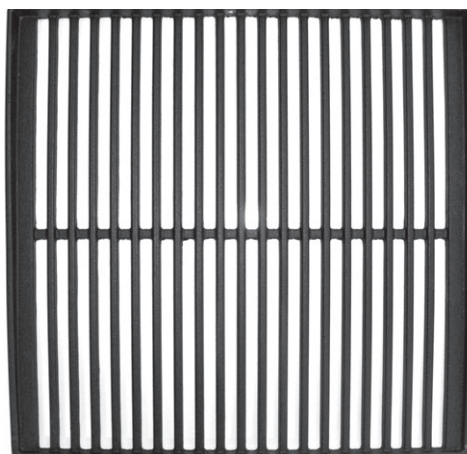
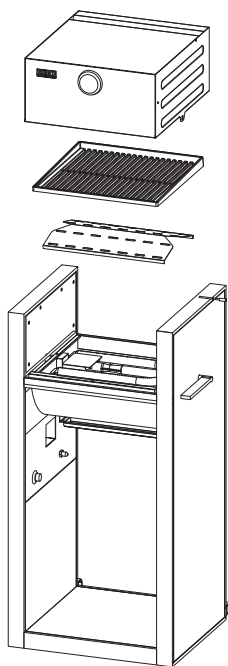

Installer risten (Fig. 4)

Gasslangen skal være godkendt i henhold til nationale krav og lovgivning og må aldrig overstige 1,5 meter. Gasslangen skal udskiftes når national lovgivning kræver dette. (Fig. 5)



Installer drypbakke og monter flamme skjold (Fig. 2+3)



Låget betjenes ved rotations håndtaget i højre side. Pas på ikke at få fingrene i klemme ved drejning af håndtaget (Fig. 6)

UDSKIFTNING AF GASFLASKE – BUTAN

Denne grill kan bruges med butan ved et driftstryk på 28-30 mbar.

Brug **ALDRIG** en ikke-reguleret gasforsyning eller en regulator til andre driftstryk.

ADVARSEL: Udskift aldrig flasken i nærheden af ild.

BUTAN-flasker har forskellige typer tilslutninger.

Kontroller, at der ikke er utætheder i nogen tilslutninger, **inden** grillen tændes.

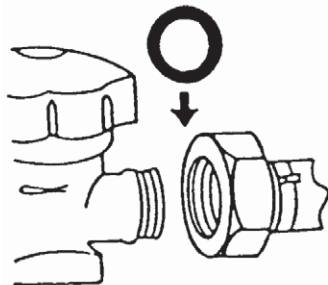

A) TILSLUTNING, DER SKRUES PÅ.

Den vigtigste del er den sorte spændeskive. Kontroller altid, at den er der og ikke er beskadiget, når du skifter gasflaske. Nogle tilslutninger, der skal skrues på, har et håndhjul til fastspænding, og nogle kræver brug af en skruenøgle. Spænd omhyggeligt (venstreskåret gevind). Hvis du bruger en skruenøgle, skal du passe på ikke at overspænde, da det kan beskadige spændeskiven.

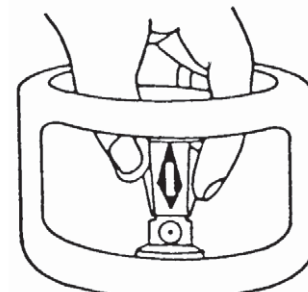

B) TILSLUTNING TIL AT TÆNDE

Der kræves intet værktøj til denne type. Der åbnes og lukkes for gasen ved hjælp af en kontakt på regulatoren eller på en special adapter. Hvis du bruger en adapter med en ældre type regulator med gevind, skal du kontrollere, at samlemøtrikken er spændt fast til adapteren med en skruenøgle.

TILSLUTNING AF EN GASFLASKE

Tilslutning med skruelukning	Tilslutning med afbryderlukning
1. Kontroller, at gasflaskens ventil er lukket, ved at dreje i urets retning.	1. Fjern den orange sikkerhedshætte ved at trække snoren ud og derefter op. Brug ikke værktøj, lad hættten hænge.
2. Fjern beskyttelseshætten, og opbevar den til senere brug.	2. Kontroller at: – Alle haner på gasgrillen er lukkede. – Kontakten er slået fra.
3. Kontroller, at den sorte spændeskive ikke er beskadiget, inden du tilslutter slangen.	3. Placer regulatoren til hurtig tilslutning på ventilen, og skub nedad. Der høres en kliklyd, hvilket angiver, at afbryderen er låst.
4. Monter tilslutningsmøtrikken på gasflasken med den korrekte skruenøgle eller håndhjulet. (Venstreskåret gevind). Pas på ikke at overspænde gasflaskens forbindelsesklemmer.	4. Gassen tilsluttes ved at dreje afbryderen opad på indstillingen ÅBEN (kl 12:00).
5. Når du vil tilslutte gas, skal du dreje gasflaskens ventil mod uret.	

FRAKOBLING AF EN GASFLASKE

Tilslutning med skruelukning	Tilslutning med afbryderlukning
1. Indstil flaskens ventil på LUKKET (drej i urets retning).	1. Indstil afbryderen på LUKKET (kl. 3:00).
2. Luk for gashanerne på grillen. VENT, indtil brænderen er gået ud. HVIS FLAMMEN IKKE SLUKKES, SKAL DU INDSTILLE VENTILEN ELLER AFBRYDEREN PÅ ÅBEN IGEN. LAD APPARATET VÆRE TÆNDT, OG KONTAKT DIN GASLEVERANDØR.	2. Luk for gashanerne på grillen. VENT, indtil brænderen er gået ud. HVIS FLAMMEN IKKE SLUKKES, SKAL DU INDSTILLE VENTILEN ELLER AFBRYDEREN PÅ ÅBEN IGEN. LAD APPARATET VÆRE TÆNDT, OG KONTAKT DIN GASLEVERANDØR.
3. FJERN ALDRIG regulatoren (eller tilslutningsmøtrikken), mens gasflaskens ventil er åben.	3. Fjern regulatoren til hurtig tilslutning ved at trykke lige ind på kontakten, samtidig med at du trækker opad.
4. FJERN regulatoren (eller tilslutningsmøtrikken) med skruenøglen eller håndhjulet. (Venstreskåret gevind).	4. SÆT forseglingshætten på den tomme gasflaske eller halvfulde gasflaske, hvis den ikke er i brug.
4. SÆT proppen eller hættten på den tomme gasflaske eller halvfulde gasflaske, hvis den ikke er i brug.	

UDSKIFTNING AF GASFLASKE – PROPAN

Denne grill kan bruges med propan ved et driftstryk på 30-37 mbar.

Brug **ALDRIG** en ikke-reguleret gasforsyning eller en regulator til andre driftstryk.

ADVARSEL: Udskift aldrig flasken i nærheden af ild.

Propan-flasker har forskellige typer tilslutninger. Hvis der anvendes en tætningskive i tilslutningen,

skal du kontrollere, at den er der og ikke er beskadiget, når du skifter gasflaske. Nogle forbindelsesstykker har et håndhjul til fastspænding, og nogle kræver en skruenøgle til fastspænding. Brug altid en skruenøgle i den korrekte størrelse, og spænd helt (venstreskåret gevind).

Kontroller, at der ikke er utætheder i nogen tilslutninger, **inden** grillen tændes.

TILSLUTNING AF EN GASFLASKE

1. Kontroller, at gasflaskeventilen er LUKKET ved at dreje i urets retning. Fjern beskyttelsesproppen, og opbevar den, idet den skal sættes på igen senere.

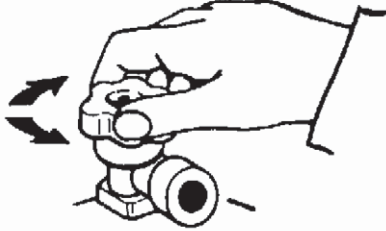

2. Kontroller, om tilslutningen er beskadiget, inden du tilslutter gasflasken.
Monter tilslutningsmøtrikken (venstreskåret gevind) på gasflasken.
 - a. **Tilslutningsmøtrik til montering med skruenøgle** – Brug den korrekte skruenøgle, og spænd tilslutningsmøtrikken så fast som muligt.

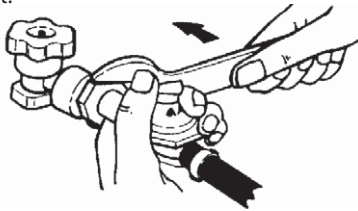

- b. **Tilslutningsmøtrik til montering med håndhjul** – Spænd tilslutningsmøtrikken fast med hånden. Brug ikke en skruenøgle på en håndhjulstilslutning.

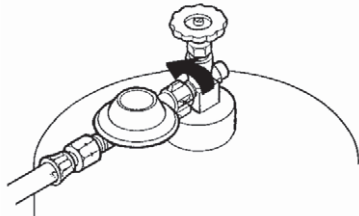

Når regulatoren er monteret, sidder den måske ikke vandret. Dette er ikke vigtigt. **DREJ IKKE REGULATOREN.**

3. Der åbnes for gassen ved at dreje gasflaskeventilen mod uret.

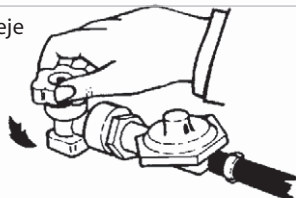

FRAKOBLING AF EN GASFLASKE

1. Indstil gasflaskeventilen på LUKKET (drej i urets retning). Kontroller, at brænderflammen er slukket.

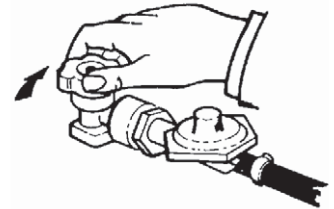

2. Fjern regulatorens tilslutningsmøtrik (venstreskåret gevind) med skruenøgle eller håndhjul. Sæt beskyttelsesproppen i ventiludgangen igen. Placer den tomme gasflaske et sikkert sted.

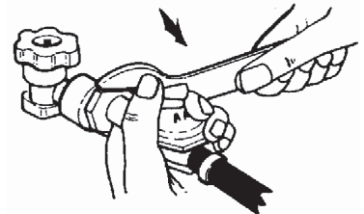

KONTROL AF UTÆTHEDER

Alle fabriksfremstillede tilslutninger er omhyggeligt testede med henblik på at afsløre gasudslip, og brænderne er flammetestede. Gasarmaturer kan dog løsnes under transporten og håndteringen.

SIKKERHEDSFORANSTALTNINGER:

- **KONTROLLER, AT ALLE FITTINGS ER TÆTTE, FØR GASGRILLEN TAGES I BRUG.**
- **KONTROLLER, AT GASFLASKEVENTILEN ER TÆT, HVER GANG GASFLASKEN FYLDES.**

⚠ ADVARSEL

- Udfør kontrol af utætheder udendørs.
- Sluk al åben ild.
- Udfør ALDRIG kontrol af utætheder, mens du ryger.
- Anvend ikke udendørs grillen, før tilslutningen er afprøvet og konstateret sikker.



SÅDAN KONTROLLERER DU, OM DER ER UTÆTHEDER:

1. Tilslut den bøjelige slange og regulatoren til en fuld gasflaske.
2. Kontroller, at alle betjeningsknapper er indstillet på "LUKKET".
3. Tilbered en sæbeopløsning af én del vand og én del flydende rengøringsmiddel.
4. Åbn gasflaskeventilen helt.
5. Påfør sæbeopløsningen på alle tilslutninger.
6. Hvis der er en utæthed, ses der en række bobler i området omkring utætheden.
7. Hvis der registreres en utæthed, skal du lukke gasflaskens lukkeventil, spænde tilslutningen og udføre testen igen.
8. Hvis utætheden ikke er forsvundet, skal du kontakte forhandleren af grillen for at få hjælp.
Forsøg ikke at bruge grillen, hvis der er en utæthed.

ELEKTRONISK TÆNDINGS SYSTEM

- Før grillen kan anvendes skal der indsættes et A batteri 1,5 V. Åben døren i højre side af grillen. Batteri låge monteret på bagside af regulator knapper åbnes og batteri isættes.
- Luk batteri låge.
- For at tænde grillen tryk regulerings knappen i bund og drej mod uret til position.
- Hold knappen inde indtil flammer er stabile og termo sikringen er varm nok til at holde gas tilførsel.
- Vær opmærksom på at imens knappen holdes inde vil den elektroniske tænding klikke. Dette er normalt.



Når termo sikringen er tændt drej knappen til enten høj



eller lav position og grillen er klar til brug.



TÆNDING

Grillen er varm under og efter brug. Brug isolerede grydelapper eller handsker som beskyttelse mod varme overflader eller sprøjt fra væsker i maden.

- **OVERVÅG ALTID GRILLEN, NÅR DEN ER VARM ELLER I BRUG.**
- **SØRG FOR, AT GRILLEN ER UDEN FOR BØRNS RÆKKEVIDDE.**
- **TÆND ALDRIG GRILLEN MED LÅGET LUKKET.**
- **BÅDE NÅR LÅGET ER LUKKET OG ÅBENT BLIVER LÅGET MEGET VARMT. PAS PÅ IKKE AT RØRE VED LÅGET. VÆR SPECIELT FORSIGTIG NÅR LÅGET ER ÅBENT OG DU VIL BETJENE DREJEKNAPPEN TIL GAS REGULERING.**
- **FØRSTE GANG GRILLEN ANVENDES START MED AT LADE GRILLEN STÅ TÆNDT I 5 MIN MED LÅGET ÅBENT OG DEREFTER 10 MIN. MED LÅGET LUKKET VED HØJESTE VARMEINDSTILLING. DETTE FJERNER BEARBEJDNINGSRESTER. DET KAN LUGTE OG RYGE I DENNE FASE.**

Figur 1

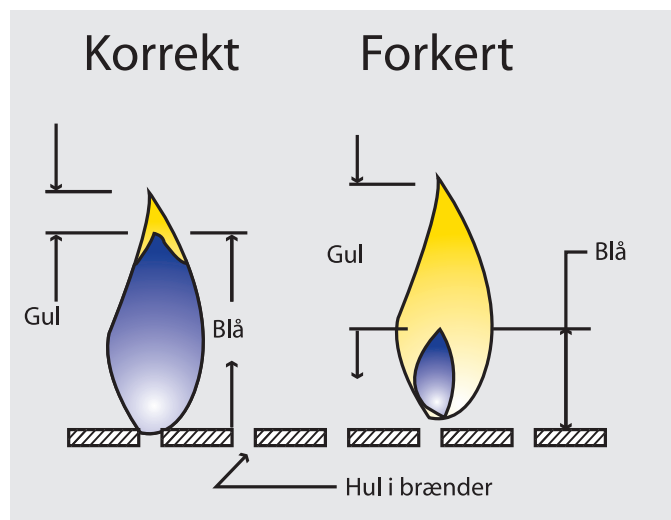

TILBEREDNING

Grillen er udstyret med 1 kraftig U-brænder.

Via reguleringsknappen kan U-brænderen justeres i intervallet ca. 100 - 350 °C.

Kød tilberedes bedst ved at lukke porerne under anvendelse af høj varme. Dvs. grillen justeres til fuld styrke hvor den efter 5-10 min. har den opnået maksimal temperatur. Grillen kan anvendes helt åben, halvt åben, kvart åben og med lukket låg.

Vær opmærksom på, at grillen nemt bliver for varm med kvart åbent og lukket låg. Grillen bør altid iagttages når disse positioner på låget anvendes. Grillen må kun anvendes på lav styrke når den anvendes til indirekte grilning med lukket låg.



Grillens låg låses ved at føre låsesplitten gennem rammen og ind i det relevante hul i låget. Samme funktion bruges til at låse låget når grillen flyttes.

I kvartåben position kan tilberedningen iagttages, samtidig med at temperaturen er næsten ligeså høj som med lukket låg.

Vær opmærksom på, at termometerets visning er cirka angivelser, der altid bør kontrolleres ved at holde godt øje med grillen og maden der tilberedes.

« Se figur 1 side 8:

REGULER GASFLAMMEN:

En god flamme bør være blå med en spids. Gule spidser på flammer kan accepteres, så længe der ikke ses kul- eller sodaflejringer.

Hvis flammen ikke er i overensstemmelse med nedenstående billede, skal du rengøre brænderens rør og forsøge igen.

Hvis dette ikke afhjælper problemet, skal du kontakte forhandleren.

Bemærk: Gul flamme i de første 2 min. anses for normalt.

VEDLIGEHOJDELSE

SÅDAN RENGØRES GRILLEN:

- Sørg for, at grillen er kold.
- Kobl regulatoren fra gasflasken
- Tør den af med en blød klud og et mildt opvaskemiddel. Brug ikke slibemidler.

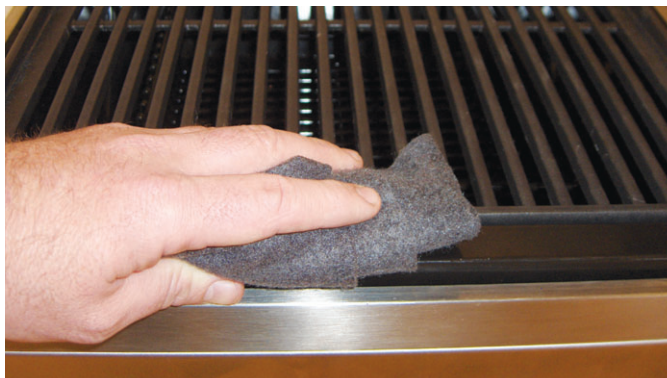

RENGØRING AF BRÆNDERRØR

Når du skal rengøre brænderrøret, skal du løsne tilslutningen ved brænderrøret og afmontere røret. Rengør røret udvendigt med en klud og indvendigt med en flaskerenser.

Derefter monteres og spændes brænderrøret fast.

Efter rengøring skal du altid kontrollere, om der er utætheder.



Risten er lavet af støbejern og kan ruste. Ruster risten, kan den efterbehandles med madolie. Risten kan med fordel efterlades urengjort efter brug, og først rengøres inden den næste gang tages i brug.

Herved mindskes risikoen for rust på risten.

Rustfri ståloverflader må rengøres med normale rengøringsmidler.

FEJLFINDING

Problem	Mulig årsag	Afhjælpning
LUGT AF GAS	LUK STRAKS FOR GASFLASKENS VENTIL. ANVEND IKKE APPARATET, FØR UTÆTHEDEN ER UDBEDRET.	
Utæthed registreret ved gasflaske, regulator eller anden tilslutning.	<ol style="list-style-type: none"> 1. Regulatorfitting er løs. 2. Gasudslip i slange/regulator eller reguleringsventiler. 	<ol style="list-style-type: none"> 1. Spænd den løse fitting, og foretag "utæthedstest". 2. Kontakt autoriseret servicecenter.
Flamme sendes ud under kontrolpanelet.	<ol style="list-style-type: none"> 1. Brænderrør blokeret. 	<ol style="list-style-type: none"> 1. Afmonter brænderen, rengør brænderrøret. Se "Rengøring af brænderrør".
Brænder tændes ikke.	<ol style="list-style-type: none"> 1. Gasflasken er tom. 2. Tændingstråd(e) ikke tilsluttet. 3. Tændingselektrode forkert justeret på brænder. 4. Fejl i tændanordning. 5. Regulatoren er ikke korrekt tilsluttet gasflaskens ventil. 6. Brænderventilen var åben, da gasflaskeventilen blev åbnet, hvorved enheden til overskydende strøm blev aktiveret. 7. En utæthed i systemet, der aktiverer enheden til overskydende flow. 8. Brænderrør blokeret. 9. Brænderrør ikke justeret efter ventilens åbning. 10. Åbning blokeret. 11. Slangen er snoet. 	<ol style="list-style-type: none"> 1. Fyld gasflasken. 2. Tilslut elektrodetrådene. 3. Juster elektroden. 4. Benyt fremgangsmåden under "Manuel tænding". 5. Spænd regulatorens håndhjul. 6. Luk brænder- og gasflaskeventiler. Åbn langsomt gasflaskens ventil, og åbn derefter brænderventilen for at tænde grillen. 7. Udfør "utæthedstest" for at fastslå, om der er løse fittings. Spænd fittings. Udfør "utæthedstest" igen. 8. Afmonter brænder, rengør brænderrør. Se "Rengøring af brænderrør". 9. Juster brænderrør efter åbning. Se "Rengøring af brænderrør". 10. Afmonter brænder, rengør åbning med en nål eller en fin tråd. Forsøg ikke at udbore åbningen. 11. Ret slangen ud.
Reduktion af varmen "knaldende lyd".	<ol style="list-style-type: none"> 1. Gasflasken er tom. 2. Brænderrør blokeret. 	<ol style="list-style-type: none"> 1. Fyld gasflasken. 2. Afmonter brænder, rengør brænderrør. Se "Rengøring af brænderrør".
Varme pletter på tilberedningsoverfladen.	<ol style="list-style-type: none"> 1. Brænderrør blokeret. 	<ol style="list-style-type: none"> 1. Afmonter brænder, rengør brænderrør. Se "Rengøring af brænderrør".
"Opblussen" eller fedtbrand.	<ol style="list-style-type: none"> 1. Stor opsamling af fedt. 2. For høj varme. 	<ol style="list-style-type: none"> 1. Se "Vedligeholdelse". 2. Indstil brænderen på en lavere indstilling.
Summelyd fra regulator.	<ol style="list-style-type: none"> 1. Gasflaskeventil er åbnet for hurtigt. 	<ol style="list-style-type: none"> 1. Åbn gasflaskeventilen langsomt.
Gul flamme.	<ol style="list-style-type: none"> 1. En vis mængde gul flamme er normal. Hvis flammen er meget gul, kan det skyldes, at brænderrøret er blokeret. 2. Brænderporte blokerede. 	<ol style="list-style-type: none"> 1. Afmonter brænder, rengør brænderrør. Se "Rengøring af brænderrør". 2. Afmonter brænder og rengør den med blød, svinehårsbørste.

ANDRE PRODUKTER FRA

DESIGN
HOUSE®
DENMARK

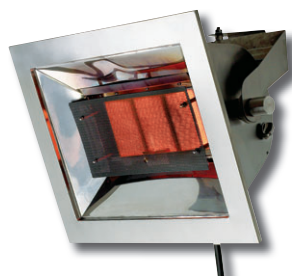

Vægmonteret HEAT gasvarmer ▲



Bord grill ▲



Bord grill ▲



Firepit ▲



Lille bord grill ▲



Mini Cube ▲



4 brændergrill ▲



3 brændergrill ▲



HEAT R Charcoal ▲



Cube 53 BBQ ▲



HEAT overtræk til 4 brændergrill ▲



HEAT overtræk til gasvarmer ▲



HEAT overtræk til bordgrill ▲



HEAT overtræk til gasflaske ▲



HEAT overtræk til gasflaske ▲

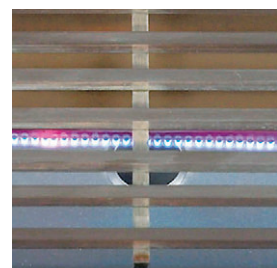

WARNING:

Accessible parts may be very hot. Keep young children away. Use outdoors only. Read the instructions before using the appliance.

ACHTUNG:

Teile des Gerätes können bei Gebrauch sehr heiss werden. Vorsicht mit Kindern. Nur im Freien zu verwenden. Unbedingt Gebrauchsanleitung vor Inbetriebnahme beachten.

ADVARSEL:

De tilgængelige dele kan være meget varme. Hold derfor små børn på afstand. Må kun benyttes udendørs. Læs brugsvejledningen før brug.

OPGELET:

Onderdelen kunnen bij gebruik erg heet worden. Kinderen op afstand houden. Alleen voor gebruik buitenshuis. Lees de gebruiksaanwijzing alvorens het toestel te gebruiken.

ATTENTION!

Les pièces accessibles peuvent être très chaudes. Tenez les enfants à distance. N'utilisez l'appareil qu'à l'extérieur. Lisez les instructions attentivement avant l'utilisation.

ADVERTENCIA:

Las piezas accesibles pueden estar muy calientes. Mantenga alejados a los niños pequeños. Sólo para uso al aire libre. Lea estas instrucciones antes de usar la barbacoa.

