

HEAT R GAS BBQ 50 MBAR



BEDIENUNGSANLEITUNG:

NUR IM FREIEN VERWENDEN.

Lesen Sie vor Gebrauch des Grills diese Bedienungsanleitung.

ACHTUNG:

Teile des Grills können sehr heiß werden. Halten Sie den Grill deshalb ausserhalb der Reichweite von kleinen Kindern.

SICHERHEITSHINWEISE

BEDIENUNGSANLEITUNG

WICHTIG: Notieren Sie als Erstes die Seriennummer Ihres HEAT Grills auf der Rückseite dieser Bedienungsanleitung. Sie finden die Nummer auf dem Typenschild.

Die Seriennummer ist wichtig für eine problemlose Abwicklung bei Rückfragen, bei Ersatzteilbestellungen und bei allfälligen Garantiesprüchen. Bewahren Sie die Bedienungsanleitung an einem sicheren Ort auf. Sie enthält wichtige Informationen bezüglich Sicherheit, Betrieb und Unterhalt.

Lesen Sie diese Anleitung sorgfältig durch, bevor Sie Ihren HEAT Gasgrill in Betrieb nehmen.

WICHTIG FÜR IHRE SICHERHEIT

Jede Person, die den Grill bedient, muss den genauen Zündvorgang kennen und befolgen. Kinder dürfen den Grill nicht bedienen.

Die Montageanweisungen in der Aufbauanleitung sind genau zu beachten. Eine unsachgemässe Montage kann gefährliche Folgen haben. Platzieren Sie keine entflammenden Flüssigkeiten, Materialien oder Ersatzgasflaschen in der Nähe des Grills. Stellen Sie den Grill oder die Gasflaschen nie in geschlossene Räume ohne Belüftung.

Der Grill darf nur im Freien benützt werden und muss mit einem Sicherheitsabstand von mindestens 1 m Entfernung von brennbaren Gegenständen stehen.

SICHERHEITSHINWEISE

Nehmen Sie den Grill gemäss Kapitel «Verwendung» in Betrieb.

- Benutzen Sie den Grill nur im Freien.
- Lassen Sie den Grill nie unbeaufsichtigt während des Betriebes.
- Benutzen Sie den Grill nie unter einem Vordach.
- ACHTUNG: Teile des Grills können sehr heiss werden. Halten Sie den Grill deshalb ausserhalb der Reichweite von kleinen Kindern.
- Verschieben Sie den Grill nicht, während er in Betrieb ist.
- Tragen Sie Schutzhandschuhe, wenn Sie heisse Teile anfassen.
- Stellen Sie nach dem Grillen den Gasregulierknopf immer auf Position «X» und schliessen Sie die Gaszufuhr an der Gasflasche. Achten Sie beim Wechseln der Gasflasche darauf, dass der Gasregulierknopf auf Position «X» steht und die Gaszufuhr an der Gasflasche geschlossen ist.

WICHTIG: Es dürfen sich keine Zündquellen in der Nähe befinden.

- Kontrollieren Sie nach dem Anschliessen einer neuen Gasflasche die Verbindungsteile nach der Anleitung «Prüfung auf Dichtheit».
- Besteht der Verdacht auf undichte Teile, dann stellen Sie den Gasregulierknopf auf Position «X» und schliessen Sie die Gaszufuhr an der Gasflasche. Lassen Sie die gasführenden Teile im Gasfachgeschäft überprüfen.
- Weist der Gasschlauch Beschädigungen oder Abnutzungserscheinungen auf, muss er sofort ersetzt werden. Der Schlauch muss frei von Knicken sein und darf keine Risse aufweisen. Vergessen Sie nicht, den Gasregulierknopf und die Gaszufuhr zuzudrehen, bevor Sie den Schlauch entfernen.
- HEAT empfiehlt: Wechseln Sie den Schlauch und den Gasdruckregler alle 2–3 Jahre.
- Blockieren Sie nie die Luftansaugschlitze am Boden des Grillkorpus. Nehmen Sie keinerlei Änderungen am Gashahn, an der Zündsicherung, am Brenner oder an anderen Teilen des Grills vor. Besteht der Verdacht auf eine Fehlfunktion, wenden Sie sich an einen Fachmann.
- Der Grill wird mit dem passenden Gasschlauch samt Gasdruckregler geliefert, die unbedingt von den heissen Aussenflächen des Grills fern gehalten werden müssen. Der Schlauch darf nicht verdreht werden. Schlauch und Regler entsprechen den jeweiligen Landesvorschriften.
- Falls die volle Temperatur nicht erreicht wird und Verdacht auf eine Verstopfung der Gaszufuhr besteht, lesen Sie im Bereich Pflege nach, wie Sie dies beheben können.
- Benutzen Sie den Grill nur auf einem festen und sicheren Boden. Stellen Sie den Grill während des Betriebs nie auf Holz oder andere brennbare Flächen. Halten Sie den Grill von brennbaren Materialien fern.
- Benutzen und lagern Sie den Grill nicht in der Nähe von leicht entflammenden Flüssigkeiten oder Materialien.
- Falls der Grill in einem Raum überwintern soll, muss die Gasflasche unbedingt entfernt werden. Sie sollte immer im Freien an einem gut belüfteten Ort gelagert werden, zu dem Kinder keinen Zugang haben.

GASDICHTSHEITSTEST

PRÜFUNG AUF DICHTHEIT

WARNUNG: Während des Prüfens auf Dichtheit dürfen sich keine Zündquellen in der Nähe befinden. Dies gilt auch fürs Rauchen.

Prüfen Sie die Dichtheit nie mit einem brennenden Streichholz oder

einer offenen Flamme und immer im Freien.

1. Der Gasregulierknopf muss auf Position «X» stehen.
2. Öffnen Sie die Gaszufuhr an der Flasche und bepinseln Sie alle gasführenden Teile (die Verbindung an der Gasflasche / den Gasdruckregler/ den Gasschlauch / den Gaseintritt / die Verbindung am Ventil) mit einer Seifenlösung aus 50 % flüssiger Seife und 50 % Wasser. Sie können auch ein Lecksuchspray verwenden.
3. Eine Blasenbildung der Seifenlösung deutet auf Leckstellen hin.
WICHTIG: Der Grill darf erst benutzt werden, wenn alle Leckstellen beseitigt sind. Schliessen Sie die Gaszufuhr an der Gasflasche.
4. Beseitigen Sie die Leckstellen durch Nachziehen der Verbindungen, wenn dies möglich ist, oder ersetzen Sie die defekten Teile.
5. Wiederholen Sie die Schritte 1 und 2.
6. Lassen sich die Leckstellen nicht beheben, wenden Sie sich an Ihren Gasfachhändler.

HINWEIS: Führen Sie die Dichtheitsprüfung nach jedem Anschluss oder Austausch der Gasflasche sowie am Anfang der Grillseason durch.

GASFLASCHE

Es dürfen nur Flaschen bis zu einer Größe von einschließlich 15 kg verwendet werden. Der Grill kann mit einer 5-kg-Gasflasche im Grill betrieben werden, siehe Abbildungen in dieser Anleitung. Die 5 Kilo-Flasche wird mit dem beigefügten Gummiband gesichert. Flaschen, die schwerer als 5 kg sind, werden neben dem Grill aufgestellt.

Behandeln Sie Flaschen immer mit Vorsicht. Bewahren Sie sie niemals in Seitlage auf, da so das Ventil beschädigt werden könnte, was zu einer gefährlichen undichten Stelle führen könnte. Verwenden Sie die Flasche immer nur in senkrechter Position. In horizontaler Lage könnte flüssiger Brennstoff mit schädlicher Wirkung in die Zuströmröhre gelangen.

Positionieren Sie die Flasche an einem leicht zugänglichen Ort. Dies erleichtert das Austauschen der Flaschen und das Ausschalten in Notfällen. Trennen Sie die Gasflasche immer vom Grill, bevor Sie ihn bewegen.

FÜHREN SIE VOR INBETRIEBNAHME UND NACH JEDEM GASFLASCHENWECHSEL DEN GASDICHTHEITSTEST DURCH!

Bewahren Sie Flaschen niemals in Kellern, neben offenen Abflüssen oder unterhalb des Meeresspiegels auf. Propangas ist schwerer als Luft. Im Fall einer undichten Stelle sammelt sich das Gas auf niedriger Ebene und ist im Fall eines Funkens oder einer Flamme eine Gefahrenquelle.

Bewahren Sie Butan- oder Propangasflaschen niemals im Haus auf.

AUFBEWAHRUNG

Bitte beachten Sie, dass Insekten und Spinnen sich häufig im Grill einnisten. Dies könnte den Gasfluss verändern und behindern sowie zu Versagen und Sicherheitsgefahren führen.

Bitte lesen Sie die Informationen über den Säuberungsprozess im Allgemeinen und über den Prozess zum Säubern des Brennröhrs im Besonderen.

WARTUNG

Es sollten keine Änderungen oder Eingriffe an diesem Gasgrill durchgeführt werden (abgesehen von der Brenner und Venturigasdüsen Reinigung lt. dieser Anleitung). Jegliche Änderungen oder Wartungsmaßnahmen sollten von einem qualifizierten Techniker durchgeführt werden. Eine regelmäßige Wartung wird empfohlen. Lesen Sie hierzu die Wartungsanweisungen.

SPEZIFIKATIONEN

Modell	Brennerleistung	Gasverbrauch	Düsengröße
HEAT R Gas	5,5 Kwh / 18.700 BTU	360 g/h	1,05 mm

Gebrauch in	Kategorie	Zuströmdruck	
		Butan	Propan
D	I3B/P	50 mbar	50 mbar
AT	I3B/P	50 mbar	50 mbar
CH	I3B/P	50 mbar	50 mbar

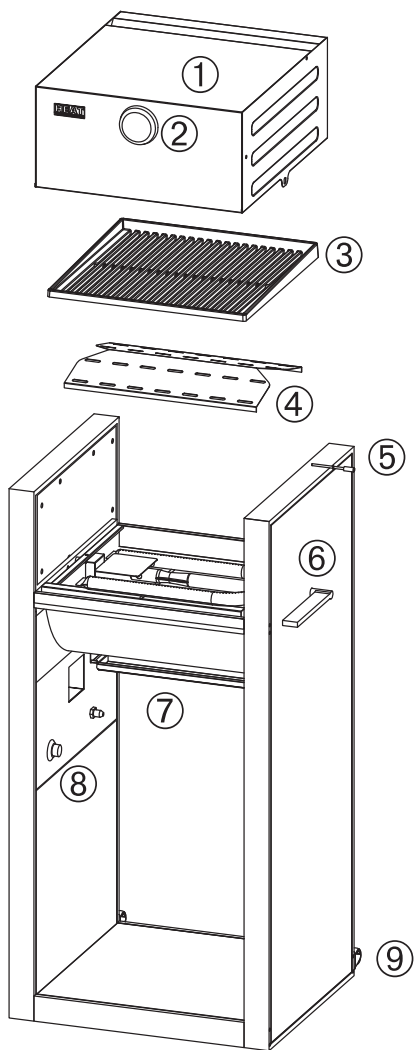

1. Deckel
2. Thermometer
3. Grillrost
4. Flammschutz
5. Sicherungstift für Deckel
6. Stellgriff für Deckel
7. Fettaufanglech
8. Gasregulier- und Zündknopf
9. Räder

INSTALLATION

AUFBAU

Nehmen Sie die Teile aus der Verpackung (Abb. 1)

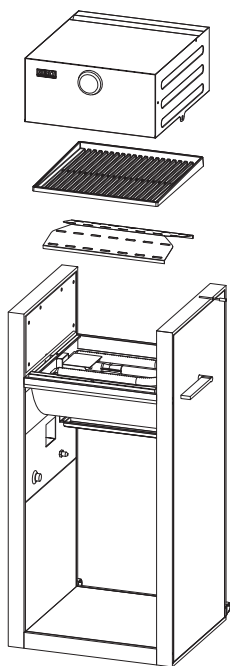

Montieren Sie Abtropfschale und Flammenschutz am Grill (Abb. 2+3)



Setzen Sie den Rost ein (Abb. 3)

Entfernen Sie den gegebenenfalls angebrachten Rohranschluß und schliessen Sie den Gasschlauch an das 1/4" Anschlussgewinde an. (Abb.4)



Der Gasschlauch muss laut nationalen Anforderungen und Gesetzen zugelassen sein und darf eine Länge von 1,5 Metern nicht überschreiten. Der Gasschlauch muss laut den Anforderungen nationaler Bestimmungen ausgewechselt werden.

Der Handgriff rechts am Deckel dient zum Einstellen des Deckels. Bitte drehen Sie den Handgriff vorsichtig und halten ihn dabei gut fest. (Abb. 5)



AUSTAUSCH DER GASFLASCHE – BUTAN

Dieser Grill darf mit Butangas bei einem Betriebsdruck von 50 mbar betrieben werden.

Verwenden Sie **NIEMALS** unregelmäßig Gaszustrom oder einen Regler für anderen Betriebsdruck.

WARNUNG: Der Austausch einer Flasche muss in einer flammenfreien Umgebung durchgeführt werden.

BUTAN-Flaschen verfügen über verschiedene Arten von Anschlüssen.

Testen Sie alle Anschlüsse **vor** dem Betrieb des Grills auf undichte Stellen.

A) ANSCHRAUBANSCHLUSS.

Der wichtigste Teil ist der schwarze Dichtungsring. Überprüfen Sie immer beim Austauschen von Flaschen, ob er vorhanden und unbeschädigt ist. Einige Anschraubanschlüsse haben zum Festziehen ein Handrad, andere benötigen einen Schraubenschlüssel. Ziehen Sie den Anschluss fest (Linksgewinde). Ziehen Sie den Anschluss bei der Verwendung eines Schraubenschlüssels nicht zu fest, da dies den Dichtungsring beschädigen könnte.

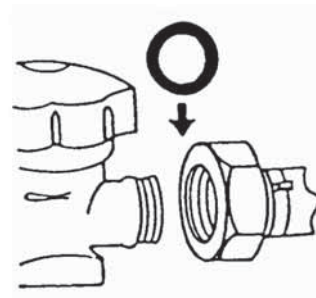

ANSCHLIESSEN DER FLASCHE

1. Entfernen Sie den Deckel der Gasflasche. Überprüfen Sie, ob das Flaschenventil AUS ist, indem Sie im Uhrzeigersinn drehen.

2. Entfernen Sie die Schutzverschlusskappe und bewahren Sie sie für spätere Benutzung auf.

3. Überprüfen Sie vor dem Anschluss den schwarzen Dichtungsring auf Beschädigungen.



4. Bringen Sie die Kupplungsmutter mit Hilfe des richtigen Schraubenschlüssels oder des Verbindungshandrads an der Flasche an. (Linksgewinde).

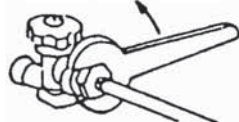

Drehen Sie Butangasflaschenanschlüsse nicht zu fest zu.

5. Drehen Sie bei Gasbedarf das Flaschenventil gegen den Uhrzeigersinn auf



TRENNEN DER FLASCHE

1. Drehen Sie das Flaschenventil zu (Drehung im Uhrzeigersinn).



2. Drehen Sie sämtliche Gasregulierknöpfe auf die Position <<X>>. Sollten ein oder mehrere Brenner nicht ausgehen, kann ein defekt vorliegen. In diesem Fall öffnen Sie, zum kontrollierten Brennen, sowohl das Flaschenventil als auch die jeweiligen Gasregulierknöpfe. Wenden Sie sich umgehen an Ihren Gaslieferanten.

3. Entfernen Sie niemals den Regler (oder die Verbindungsmutter), während das Flaschenventil offen ist.

4. Entfernen Sie den Regler (oder die Verbindungsmutter) mit dem Schraubenschlüssel oder dem Verbindungshandrad (Linksgewinde).

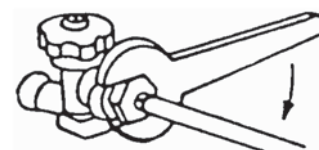

4. Setzen Sie die Schutzverschlusskappe und den Deckel wieder auf die Flasche auf, wenn sie nicht benutzt wird.



AUSTAUSCH DER GASFLASCHE – PROPAN

Dieser Grill darf mit Propangas bei einem Betriebsdruck von 50 mbar betrieben werden.

Verwenden Sie **NIEMALS** unregulierten Gaszustrom oder einen Regler für anderen Betriebsdruck.

WARNUNG: Der Austausch einer Flasche muss in einer flammenfreien Umgebung durchgeführt werden.

Propan-Flaschen verfügen über verschiedene Arten von Anschlüssen. Stellen Sie bei der Verwendung eines Dichtungsringes im Anschluss beim Austauschen der Flasche sicher, dass er vorhanden und nicht beschädigt ist. Einige Anschlüsse haben zum Festziehen ein Handrad, andere benötigen einen Schraubenschlüssel. **Ziehen Sie den Anschluss fest (Linksgewinde). Ziehen Sie den Anschluss bei der Verwendung eines Schraubenschlüssels nicht zu fest, da dies den Dichtungsring beschädigen könnte.**

Testen Sie alle Anschlüsse **vor** dem Betrieb des Grills auf undichte Stellen.

ANSCHLIESSEN DER FLASCHE

1. Entfernen Sie den Deckel der Gasflaschen. Überprüfen Sie, ob das Flaschenventil AUS ist, indem Sie im Uhrzeigersinn drehen. Entfernen Sie die Schutzverschlusskappe und bewahren Sie sie auf, um sie später wieder aufzusetzen.

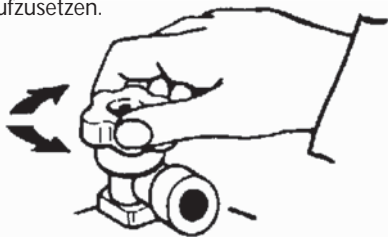

2. Überprüfen Sie den Anschluss vor dem Anschließen auf Beschädigungen. Bringen Sie die Verbindungsmutter (Linksgewinde) an der Flasche an.

- a. **Verbindungsmutter für die Verwendung mit Schraubenschlüssel** – Verwenden Sie den richtigen Schraubenschlüssel und ziehen Sie die Verbindungsmutter fest an.
- b. **Handradverbindungsmutter** – Ziehen Sie die Verbindungsmutter mit Hilfe des Handdrucks fest. Verwenden Sie bei einer Handradverbindung keinen Schraubenschlüssel.

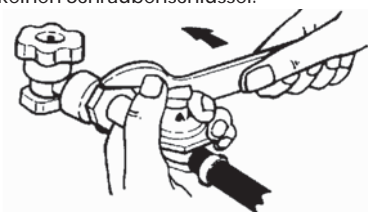

Nach dem Anbringen des Reglers könnte dieser eine nicht-horizontale Position eingenommen haben. Dies ist unbedeutend. **DREHEN SIE DEN REGLER NICHT.**

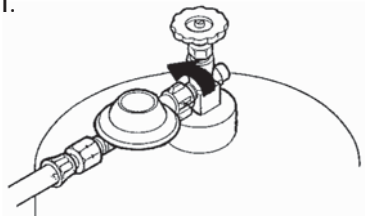

3. Drehen Sie bei Gasbedarf das Flaschenventil gegen den Uhrzeigersinn auf.

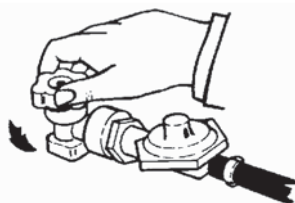

TRENNEN DER FLASCHE

1. Drehen Sie das Flaschenventil AUS (Drehung im Uhrzeigersinn).

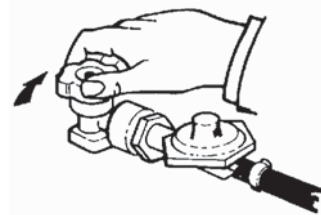

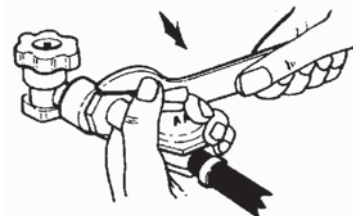

2. Drehen Sie sämtliche Gasregulierknöpfe auf die Position <<X>>. Sollten ein oder mehrere Brenner nicht ausgehen, kann ein Defekt vorliegen. In diesem Fall öffnen Sie, zum kontrollierten Brennen, sowohl das Flaschenventil als auch die jeweiligen Gasregulierknöpfe. Wenden Sie sich umgehen an Ihren Gaslieferanten.

3. Entfernen Sie die Reglerverbindungsmutter (Linksgewinde) mit einem Schraubenschlüssel oder Handrad. Bringen Sie die Schutzverschlusskappe auf dem Ventilausgang an und setzen Sie den Deckel auf. Bewahren Sie die Flasche an einem sicheren Ort auf.



ELEKTRONISCHE ZÜNDUNG

- Öffnen Sie vor dem Gebrauch das Batteriefach und legen Sie eine 1,5 V AA-Batterie ein. Diese finden Sie auf der linken Innenseite, unterhalb der Fettauffangschale (verchromte Verschlußkappe)
- Schließen Sie das Batteriefach.
- Drücken Sie zum Anzünden des Grills den Gasregulierknopf und drehen Sie ihn gegen den Uhrzeigersinn, bis er auf das Blitz-Symbol zeigt. 
- Halten Sie den Knopf solange gedrückt, bis die Flammen stabil sind und die Thermosicherheitseinrichtung heiß genug ist, um den Gasfluss beizubehalten.
- Bitte beachten Sie, dass ein klickendes Geräusch der elektronischen Zündung normal ist, solange Sie den Knopf gedrückt halten.

Drehen Sie den Knopf auf die gewünschte Position, nachdem die Thermosicherheitseinrichtung aktiviert ist.   Sie sind zum Grillen bereit.

INBETRIEBNAHME

Während und nach der Benutzung ist der Grill heiß. Verwenden Sie isolierte Grillhandschuhe.

- **Lassen Sie einne in Gebrauch befindlichen oder heißen Grill niemals unbeaufsichtigt.**
- **Halten Sie den Grill ausserhalb der Reichweite von Kindern.**
- **Schalten Sie den Grill nie bei geschlossenem Deckel ein.**
- **Der Deckel wird sehr heiß, sowohl wenn er offen als auch wenn er geschlossen ist. Den Deckel darum nicht berühren. Seien Sie besonders vorsichtig, wenn Sie den Drehknopf für das Gas bei geöffnetem Deckel betätigen.**
- **Vor dem ersten Gebrauch sollten Sie den Grill auf höchster Stufe zunächst 5 Minuten lang bei offenem Deckel und danach 10 Minuten bei geschlossenem Deckel einbrennen. Dies entfernt eventuelle Reste aus der Produktion. Geruchs- und Rauchbildung ist möglich.**

RICHTIGE GASFLAMME:

Die Flamme sollte blau mit einer gelben Spitze sein. Wenn die Flammen dem unten angezeigten Bild (linke Seite) nicht entsprechen, sollten Sie die Brennerrohre säubern, da sich sonst Kohle- oder Russablagerungen bilden können.

Anmerkung: Eine gelbe Flamme während der ersten 2 Minuten gilt als normal.

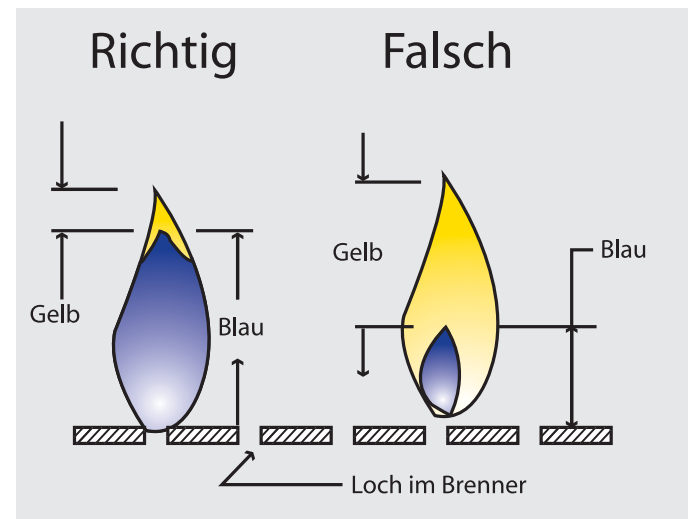

VERWENDUNG

Der Grill ist mit einem leistungsstarken U-Brenner ausgestattet. Am Gasregulierknopf kann der U-Brenner Stufenlos ca. 100 – 350 °C eingestellt werden.

Fleisch gelingt am besten, wenn es bei großer Hitze kurz scharf angebraten wird. Dazu schalten Sie den Grill auf die höchste Stufe ein. Nach 5-10 Minuten erreicht er die höchste Temperatur. Der Deckel kann offen, halb offen, ein Viertel offen oder geschlossen sein.

Bitte beachten Sie, dass der Grill bei ein Viertel geöffnetem oder geschlossenem Deckel schnell heiß wird. Lassen Sie den Grill nie unbeaufsichtigt. Verwenden Sie den Grill nur bei niedriger Leistungsstufe, wenn Sie indirekt, bei geschlossenem Deckel grillen.



Der Deckel des Grills kann eingerastet werden, indem Sie den Sicherheitsstift durch den Rahmen und das jeweils gewünschte Loch im Deckel stecken. Diese Einrastfunktion ist auch sehr praktisch, wenn Sie den Grill an einen anderen Ort mitnehmen möchten.

Bei ein Viertel geöffnetem Deckel können Sie die Zubereitung verfolgen, dabei ist die Temperatur fast so hoch wie bei geschlossenem Deckel.

Bei halboffener Position dient der Deckel als Windschutz.

Bitte beachten Sie, dass die Thermometerangaben nur Richtwerte sind..

PFLEGE

SÄUBERUNG

- Warten Sie bis der Grill kalt ist.
- Trennen Sie den Regler von der Gasflasche
- Wischen Sie den Grill mit einem weichen Tuch und einem milden Geschirrspülmittel ab. Verwenden Sie keine Scheuermittel.
- Leeren und reinigen Sie das Fettauffangblech.



SÄUBERUNG DER ROHRBRENNER (sofern erforderlich)

Lösen Sie zum Säubern der Rohrbrenner die Halterungen sowie die Abdeckung am Brennerrohr und nehmen Sie das Rohr ab. Säubern Sie das Rohr von außen mit einem weichen Tuch oder einer Spülbürste, und von innen mit einem Flaschenreiniger.

Bringen Sie nach Abschluss das Brennerrohr wieder an und befestigen Sie den Anschluss.

Führen Sie nach jeder Säuberung der Brenner einen Dichtetest aus.



Der Grillrost ist aus Gusseisen und kann rosten. Wir empfehlen Ihnen, den Grillrost direkt vor dem nächsten Grillen zu reinigen. Dadurch reduzieren Sie das Risiko der Rostbildung. Rostansätze können Sie mit Speiseöl behandeln.

Oberflächen aus Edelstahl können mit handelsüblichen Edelstahlreinigern gereinigt werden. Lackierte Oberflächen reinigen Sie mit einer milden Seifenlauge und einem feuchten Tuch.

PROBLEMBEHANDLUNG

Problem	Mögliche Ursache	Korrektur
GASGERUCH	<p>SCHLIESSEN SIE SOFORT DAS GASFLASCHENVENTIL. FÜHREN SIE DEN BESCHRIEBENEN GASDICHTHEITSTEST DURCH! BENUTZEN SIE DAS GERÄT ERST WIEDER, WENN SÄMTLICHE VERBINDUNGEN DICHT SIND..</p>	
	<ol style="list-style-type: none"> 1. Verbindungen lose. 2. Undichte Stelle (Gasaustritt) im Schlauch/ Regler 3. Undichte Stelle in den Schaltventilen 	<ol style="list-style-type: none"> 1. Ziehen Sie die Verbindungen fest und führen Sie den Gasdichtheitstest erneut aus. 2. Ersetzen Sie ggf. Schlauch und/oder Regler 3. Wenden Sie sich an Ihren Fachhändler
Flammendurchschlag unterhalb des Bedienungsfelds.	<ol style="list-style-type: none"> 1. Venturidüse ist blockiert 2. Brenner ist verunreinigt/verstopft 	<ol style="list-style-type: none"> 1. Entfernen Sie den Brenner und die Venturidüse. Säubern Sie die Venturidüse. 2. Entfernen Sie den Brenner, säubern Sie das Brennerrohr. Siehe "Säubern des Rohrbrenners"
Brenner geht nicht an.	<ol style="list-style-type: none"> 1. Das Gas ist leer. 2. Zündkabel nicht angeschlossen. 3. Zündelektrode falsch am Brenner ausgerichtet. 4. Zünderfehlfunktion. 5. Venturidüse ist blockiert. 6. Die Venturidüse ist nicht auf die Ventilöffnung ausgerichtet. 7. Brenneröffnungen sind verstopft 8. Schlauch ist verdreht. 	<ol style="list-style-type: none"> 1. Verwenden Sie eine neue Gasflasche 2. Verbinden Sie die Elektrodenkabel. 3. Richten Sie die Elektrode neu aus. 4. Führen Sie den Vorgang "Manuelles Anzünden" aus. 5. Entfernen Sie den Brenner, säubern Sie die Venturidüse. 6. Richten Sie Venturidüse auf Öffnung aus. Siehe auch "Säubern von Rohrbrennern" 7. Entfernen Sie den Brenner, säubern Sie die Öffnungen mit einer Stecknadel oder feinem Draht. Versuchen Sie nicht, die Öffnungen frei zu bohren. 8. Entwirren Sie den Schlauch.
Leistungsverlust, „knallendes“ Geräusch	<ol style="list-style-type: none"> 1. Das Gas ist leer. 2. Venturidüse ist blockiert. 	<ol style="list-style-type: none"> 1. Verwenden Sie eine neue Gasflasche. 2. Entfernen Sie den Brenner, säubern Sie die Venturidüse. Siehe auch "Säubern von Rohrbrennern"
Flackern oder Fettflammenbrand	<ol style="list-style-type: none"> 1. Zu große Fettansammlung. 2. Zu große Hitze. 	<ol style="list-style-type: none"> 1. Siehe "Pflege" 2. Schalten Sie den Brenner auf eine niedrigere Einstellung.
Gelbe Flamme Eine leicht Gelbe Flamme ist normal	<p>Wenn sie zu stark Gelb wird</p> <ol style="list-style-type: none"> 1. Venturidüse könnte verstopft oder blockiert sein. 2. Brenneröffnungen sind blockiert. 	<p>Entfernen Sie den Brenner, säubern Sie ihn und/oder die Venturidüse. Siehe auch "Säubern von Rohrbrennern"</p>

ANDERE PRODUKTE VON



Tischgrill ▲

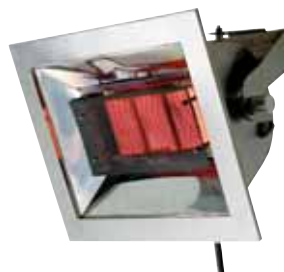

HEAT wandmontierte Gasheizung ▲



Firepit ▲



Mini Cube ▲



4-Brenner-Grill ▲



3-Brenner-Grill ▲



HEAT R Holzkohlegrill ▲



Cube 53 BBQ ▲



HEAT Abdeckung für 4-Brenner-Grill ▲



HEAT Abdeckung für
wandmontierte Gasheizung ▲



HEAT Abdeckung für Tischgrill ▲



HEAT Abdeckung für Gasflasche ▲



HEAT Abdeckung für Gasflasche ▲

**WARNING:**

Accessible parts may be very hot. Keep young children away. Use outdoors only. Read the instructions before using the appliance.

ACHTUNG:

Benutzen Sie den Grill nur im Freien. Teile des Grills können sehr heiss werden. Halten Sie den Grill deshalb ausserhalb der Reichweite von kleinen Kindern. Unbedingt Gebrauchsanleitung vor Inbetriebnahme beachten.

ADVARSEL:

De tilgængelige dele kan være meget varme. Hold derfor små børn på afstand. Må kun benyttes udendørs. Læs brugsvejledningen før brug.

OPGELET:

Onderdelen kunnen bij gebruik erg heet worden. Kinderen op afstand houden. Alleen voor gebruik buitenshuis. Lees de gebruiksaanwijzing alvorens het toestel te gebruiken.

ATTENTION!

Les pièces accessibles peuvent être très chaudes. Tenez les enfants à distance. N'utilisez l'appareil qu'à l'extérieur. Lisez les instructions attentivement avant l'utilisation.

ADVERTENCIA:

Las piezas accesibles pueden estar muy calientes. Mantenga alejados a los niños pequeños. Sólo para uso al aire libre. Lea estas instrucciones antes de usar la barbacoa.

