

HEAT BARBECUETAFEL



HEAT[®]
DESIGN BY HENRIK PEDERSEN

HANDLEIDING VOOR DE EIGENAAR:

UITSLUITEND VOOR GEBRUIK BUITENSHUIS.

Lees de handleiding voor u de barbecue gebruikt.

WAARSCHUWING:

Aanraakbare delen kunnen erg heet zijn. Jonge kinderen uit de buurt houden.

DESIGN[®]
HOUSE DENMARK

GEVAAR EN WAARSCHUWINGEN

GEVAAR

Als u gas ruikt:

1. Sluit de gastoevoer van de barbecue af.
2. Doof elk open vuur.
3. Als de geur aanhoudt, moet u uit de buurt van de barbecue blijven en onmiddellijk de gasleverancier of de brandweer bellen.

Als u deze instructies niet opvolgt, loopt u gevaar op brand of op een ontploffing die eigendommen kan beschadigen en mensen kan verwonden of doden.

GEVAAR

1. Laat de barbecue nooit onbewaakt achter wanneer hij in gebruik is.
2. Gebruik de barbecue nooit op een afstand van minder dan 3,05 m van een andere gasfles.
3. Gebruik de barbecue nooit op een afstand van minder dan 7,5 m van een brandbare vloeistof.
4. Verhitte vloeistoffen blijven tot lang na het koken gloeiend heet.
5. In het geval van brand moet u uit de buurt van de barbecue blijven en onmiddellijk de brandweer bellen. Probeer brandende olie of vet niet met water te blussen.

Als u deze instructies niet opvolgt, loopt u gevaar op brand of op een ontploffing die eigendommen kan beschadigen en mensen kan verwonden of doden.

Deze buitenbarbecue mag uitsluitend gebruikt en onderhouden worden door personen die de instructies begrijpen en naleven.

GEVAAR

GEVAAR OP KOOLMONOXIDE

- Deze barbecue kan koolmonoxide produceren, een reukloos gas.
- Het gebruik in een gesloten ruimte kan u doden.
- Gebruik deze barbecue nooit in een gesloten ruimte zoals een camper, tent, auto of woning.

VOORZICHTIG

- Het gebruik van alcohol en geneesmiddelen, al dan niet op voorschrift, kan uw vermogen aantasten om de barbecue correct te monteren en veilig te gebruiken.
- Zorg dat u blusmiddelen binnen bereik hebt wanneer u met olie of vet kookt. Probeer brandende olie of vet niet met water te blussen. Gebruik een blustoestel met droog chemisch poeder (type BC) of doof het vuur met zand of natriumbicarbonaat. Bel onmiddellijk de brandweer.
- Wanneer het begint te regenen of wanneer andere neerslag valt terwijl u met olie/vet kookt, moet u de barbecue onmiddellijk afdekken, de branders uitschakelen en de gastoevoer afsluiten. Probeer de barbecue niet te verplaatsen.
- Tijdens het koken moet de barbecue op een horizontaal, stabiel oppervlak staan, uit de buurt van brandbaar materiaal.
- Laat de barbecue nooit onbewaakt achter. Houd kinderen en huisdieren altijd uit de buurt van de barbecue.
- Verplaats de barbecue nooit terwijl hij in gebruik is.
- Deze barbecue is geen verwarmingstoestel en mag nooit als dusdanig worden gebruikt.

Deze handleiding bevat belangrijke informatie over de montage, het gebruik en het onderhoud van deze propaan/butaan barbecue voor gebruik buitenshuis. Op deze pagina en elders in de handleiding vindt u algemene veiligheidsinformatie. Informatie met een waarschuwings- symbool verdient uw bijzondere aandacht.

GEVAAR WAARSCHUWING VOORZICHTIG

Bewaar deze handleiding als naslag voor later en om nieuwe gebruikers van dit product te informeren. De handleiding moet in combinatie met de labels op het product gebruikt worden.

Veiligheidsmaatregelen zijn essentieel voor het gebruik van mechanische toestellen en toestellen die met propaan/butaan gevoed worden. Wanneer u deze veiligheidsvoorschriften naleeft en de barbecue voorzichtig gebruikt, vermindert u de kans op verwondingen of stoffelijke schade.

GEVAAR

ONTPLOFFINGS- EN BRANDGEVAAR

- Bewaar propaan/butaan nooit in de omgeving van sterke hitte, open vuur, waakvlammen, direct zonlicht, andere ontstekingsbronnen of temperaturen van meer dan 49°C.
- Propaan/butaangas is zwaarder dan lucht. Lekkend propaan/butaangas zal naar het laagste mogelijke niveau zakken. Het kan tot op vele meters van het oorspronkelijke lek tot ontbranding worden gebracht door lucifers, aanstekers, vonken of eender welk soort open vuur. Als u gas ruikt, moet u de omgeving onmiddellijk verlaten.
- Installeer de propaan/butaantank nooit terwijl de barbecue brandt of in de buurt van een vlam, een waakvlam, een andere ontstekingsbron of buitenshuis wanneer de barbecue te heet is om aan te raken.
- Dit product kan tijdens het gebruik een ontstekingsbron vormen. Gebruik de barbecue nooit op plaatsen waar vluchtige of in de lucht zwevende brandbare stoffen aanwezig kunnen zijn, of producten zoals benzine, solventen, verfverdunder, stofdeeltjes of onbekende chemicaliën. Er moet minstens 30,5 cm vrije ruimte zijn tussen de achterzijde en de zijkanten van de barbecue en wanden of hekken. Gebruik het toestel niet onder een brandbaar afdak.
- Zorg voor voldoende vrije ruimte rond de luchtopeningen van de verbrandingskamer.
- GEBRUIK GASBARBECUES NOOIT binnenshuis of in garages, overdekte doorgangen, schuurtjes of gesloten ruimten.
- Belemmer de circulatie van de verbrandings- en de ventilatielucht niet.

WAARSCHUWING

Wij kunnen niet alle mogelijke toepassingen van onze producten voorzien.

Informeer bij de plaatselijke brandweer als u vragen hebt over het gebruik.

Er gelden bijkomende normen voor het gebruik voor specifieke doeleinden van gasvormige brandstoffen en producten die hitte produceren. Uw plaatselijke overheid kan u hierover informeren.

ONDERHOUD EN VEILIGHEID

- Deze barbecue is niet bedoeld voor installatie in of op recreatievoertuigen en/of boten.
- Wijzig niets aan onderdelen die door de fabrikant verzegeld zijn.
- Elke aanpassing van de barbecue kan gevaarlijk zijn.
- Gebruik beschermende handschoenen om hete onderdelen te hanteren.

GEVAAR

GEVAAR OP KOOLMONOXIDE

- Deze barbecue werkt met verbranding. Alle barbecues die met verbranding werken, kunnen tijdens het verbrandingsproces koolmonoxide (CO) produceren. Dit product is ontworpen om slechts minieme, ongevaarlijke hoeveelheden CO te produceren wanneer het volgens alle waarschuwingen en instructies gebruikt wordt. Blokkeer de luchtstroom in en uit de barbecue niet.
- Vergiftiging door koolmonoxide (CO) veroorzaakt symptomen die op die van griep lijken, tranende ogen, hoofdpijn, duizeligheid, vermoeidheid. De vergiftiging kan dodelijk zijn. U kunt koolmonoxide niet en niet ruiken. Het is een onzichtbare doder. Als u tijdens het gebruik van de barbecue de bovenstaande symptomen merkt, moet u onmiddellijk de frisse lucht opzoeken!
- **Uitsluitend voor gebruik buitenshuis. Verwijder de gasfles buitenshuis voor u het toestel in huis opslaat.**
- **Gebruik de barbecue nooit binnenshuis of in garages, overdekte doorgangen, schuurtjes of gesloten ruimten. Deze barbecue verbruikt lucht (zuurstof). Gebruik de barbecue nooit in onverluchte of gesloten ruimten. Dit zou levensgevaarlijk zijn.**

WAARSCHUWING

- Deze barbecue werkt met propaangas. Propaan/butaangas is onzichtbaar, reukloos en brandbaar. Normaal voegt men een geurstof aan het gas toe om lekken op te sporen. De geurstof ruikt naar rotte eieren. De geurstof kan na verloop van tijd verzwakken, zodat lekkend gas niet altijd aan de geur herkenbaar is.
- Gebruik uitsluitend een gasinstallatie die alleen verdampt gas kan vrijgeven.
- Propaan/butaangas moet volgens de plaatselijke voorschriften worden bewaard en gebruikt. Sluit de gasfles af en koppel ze af wanneer u de barbecue niet gebruikt.
- Bewaar gasflessen buiten het bereik van kinderen.

Gebruik gasflessen alleen wanneer ze overeind staan. Gebruik nooit een liggende gasfles.

WAARSCHUWING

VERBRANDINGSGEVAAR

- Laat de barbecue nooit onbewaakt achter wanneer hij heet is of in gebruik is.
- Houd hem buiten het bereik van kinderen.

- Houd alle koppelstukken en fittings schoon. Controleer de aansluitingen van de propaan/butaanfles en de gasaansluitingen van de barbecue op beschadigingen voor u de gasfles aansluit.
- Controleer tijdens de installatie alle koppelingen en fittings met behulp van zeepsop op lekken. Gebruik nooit een vlam. Belletjes wijzen op een gaslek. Controleer of de schroefdraad van de koppeling goed pakt en of de koppeling sluit. Controleer opnieuw op lekken. Als er nog steeds een lek is, moet u de gasfles verwijderen en uw dealer raadplegen om het toestel te onderhouden of te repareren.
- Gebruik deze barbecue uitsluitend als kooktoestel.
- Maak de barbecue regelmatig schoon, om aangekoekt vet en mogelijk brandgevaar te voorkomen.

SPECIFICATIES

| Model | Totaal warmtevermogen | Totaal gasinvoer | Grootte injector |
|--------------------|-----------------------|------------------|------------------|
| HEAT Tafelbarbecue | G30 29mBar: 4,4 kW | 320 g/u | 1,1 mm |

| Voor gebruik in | Categorie | Butaandruk | Propaandruk |
|-----------------|---------------------------|------------|-------------|
| GB | I _{3+(28-30/37)} | 28-30 mbar | 37 mbar |
| FR | I _{3+(28-30/37)} | 28-30 mbar | 37 mbar |
| BE | I _{3+(28-30/37)} | 28-30 mbar | 37 mbar |
| LU | I _{3B/P+(30)} | 30 mbar | 30 mbar |
| NL | I _{3B/P+(30)} | 30 mbar | 30 mbar |
| DK | I _{3B/P+(30)} | 30 mbar | 30 mbar |
| ES | I _{3+(28-30/37)} | 28-30 mbar | 37 mbar |
| PT | I _{3+(28-30/37)} | 28-30 mbar | 37 mbar |
| IT | I _{3+(28-30/37)} | 28-30 mbar | 37 mbar |
| SE | I _{3B/P+(30)} | 30 mbar | 30 mbar |
| NO | I _{3B/P+(30)} | 30 mbar | 30 mbar |
| FI | I _{3B/P+(30)} | 30 mbar | 30 mbar |
| CH | I _{3+(28-30/37)} | 28-30 mbar | 37 mbar |
| IE | I _{3+(28-30/37)} | 28-30 mbar | 37 mbar |
| IS | I _{3+(28-30/37)} | 28-30 mbar | 37 mbar |
| GR | I _{3B/P+(30)} | 30 mbar | 30 mbar |

GASFLES

U mag gasflessen tot en met formaat 15 kg gebruiken. Gebruik geen gasflessen van meer dan 15 kg.

Behandel gasflessen altijd voorzichtig. Bewaar een gasfles nooit liggend. Dit kan het ventiel beschadigen en ernstige lekken veroorzaken. Gebruik de fles altijd staand. Wanneer de fles horizontaal ligt, kan vloeibare brandstof in de toevoerleiding dringen en ze beschadigen. Plaats de fles altijd op een goed toegankelijke plaats, zodat u ze gemakkelijk kunt vervangen en in noodgevallen afsluiten. Koppel de gasfles altijd af voor u de barbecue verplaatst.

Stel een gasfles nooit bloot aan hitte. De druk in de fles zou kunnen stijgen en de veiligheidsgrens overschrijden.

Bewaar gasflessen nooit in een kelder, in de buurt van een open riole-ring of in ondergrondse ruimten. Propaan is zwaarder dan lucht. Als er een lek ontstaat, verzamelt het gas zich op een laag niveau en vormt het gevaar in de nabijheid van een vonk of vlam.

Bewaar butaan- of propaanflessen nooit binnenshuis.

BEWARING

Onthoud dat insecten en spinnen vaak hun intrek in barbecues en de veiligheid in het gedrang kunnen brengen door de gasstroom te wijzigen of te blokkeren.

Raadpleeg de algemene schoonmaakprocedure en de procedure voor de reiniging van de branderpijp.

ONDERHOUD

U mag niets aan deze gasbarbecue aanpassen of wijzigen, behalve de afstelling van de brandervlam, zoals beschreven in deze handleiding. Alleen een bevoegde technicus mag wijzigingen of onderhoud uitvoeren. Een regelmatig onderhoud is aanbevolen. Raadpleeg de onderhoudsinstructies.

1. Deksel
2. Rooster
3. Vuurscherm
4. Behuizing
5. Vetlade
6. Poten
7. Verluchtingsgaten
8. Branderpijp

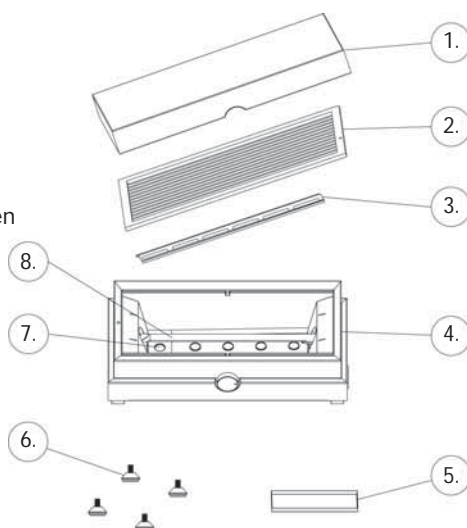

INSTALLATIE

DE BARBECUE KLAARMAKEN VOOR GEBRUIK

Neem de onderdelen uit de kartonnen doos (Fig. 1)



Bevestig de voetjes aan de barbecue. Bevestig elk voetje met de hand aan de barbecue (Fig. 2)



Bevestig het beschermblad aan de barbecue (Fig. 3)

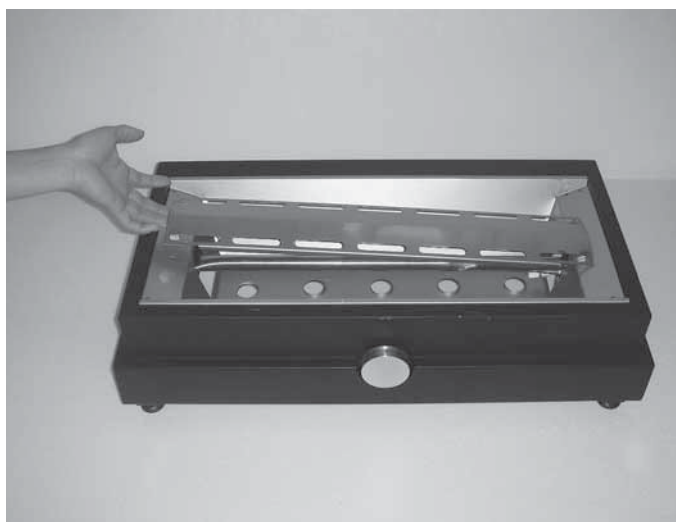

Installeer de rooster door de pennen van de rooster in de gaatjes van de barbecue te drukken (Fig. 4)



Installeer de lekbak aan de achterzijde (Fig. 5).



Monteer het deksel (Fig. 6)



Bevestig de gaslang aan de barbecue en draai de koppeling vast (Fig. 7)



EEN GASFLES VERVANGEN – BUTAAN

U mag deze barbecue gebruiken met butaangas met een bedrijfsdruk van 28-30 mbar.

Gebruik **NOOIT** een gasbron zonder regelaar of een regelaar voor een andere bedrijfsdruk.

WAARSCHUWING: Vervang de gasfles in een omgeving zonder vlammen.

BUTAANFLESSEN hebben verschillende soorten aansluitingen.

Test alle aansluitingen op lekken **voor** u de barbecue gebruikt

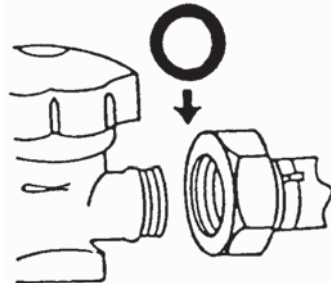

A) SCHROEFKOPPELING.

Het belangrijkste onderdeel is de zwarte afdichtingsring. Controleer altijd of hij aanwezig is en niet beschadigd is wanneer u de fles vervangt. Sommige schroefkoppelingen hebben een handwiel-tje om ze vast te draaien; voor andere hebt u een moersleutel nodig. Draai de koppeling stevig vast (linkse draad). Wanneer u een moersleutel gebruikt, mag u niet te veel kracht toepassen, om de afdichtingsring niet te beschadigen.

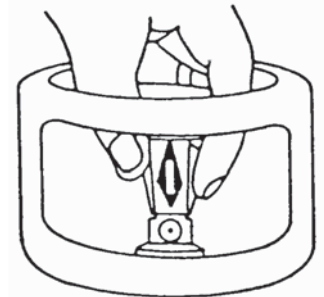

B) SCHAKELKOPPELING.

Voor deze koppeling hebt u geen gereedschap nodig. De gastoevoer wordt geopend en gesloten met een schakelaar op de regelaar of op een speciale adapter. Als u een adapter met een ouderwetse regelaar met schroefdraad gebruikt, moet u de koppelmoer met behulp van een moersleutel stevig op de adapter draaien.

EEN GASFLES AANSLUITEN

| Schroefkoppeling | Koppeling met schakelaar |
|---|---|
| 1. Controleer of het ventiel van de gasfles GESLOTEN is door het naar rechts te draaien. | 1. Verwijder de oranje veiligheidsdop door het touwtje naar buiten en vervolgens naar boven te trekken. Gebruik geen gereedschap. Laat de dop hangen. |
| 2. Verwijder de veiligheidsdop en bewaar hem voor later gebruik. | 2. Zorg dat: – Alle kranen van de gasbarbecue gesloten zijn. – De schakelaar op UIT staat. |
| 3. Controleer de zwarte afdichtingsring op beschadigen voor u de gasfles aansluit. | 3. Plaats de "Quick On" regelaar op het ventiel en druk hem krachtig naar omlaag. Als u een klik hoort, is de schakelaar goed vergrendeld. |
| 4. Draai de koppelmoer op de fles. Gebruik een passende moersleutel of het handwiel-tje. (Linkse draad). Draai de koppeling van de butaanfles niet te vast aan. | 4. Om de gastoevoer te openen, draait u de schakelaar naar boven, in de stand AAN (12 uur). |
| 5. Om de gastoevoer te openen, draait u het ventiel van de fles naar links. | 4. Om de gastoevoer te openen, draait u de schakelaar naar boven, in de stand AAN (12 uur). |

EEN GASFLES AFKOPPELEN

| Schroefkoppeling | Koppeling met schakelaar |
|--|---|
| 1. Draai het ventiel van de fles dicht, in de stand UIT (naar rechts draaien). | 1. Zet de schakelaar in de stand UIT (3 uur). |
| 2. Draai de gaskranen van de barbecue dicht. WACHT tot de brander gedoofd is. ALS DE VLAM BLIJFT BRANDEN MOET U HET VENTIEL OF DE SCHAKELAAR WEER OPENEN. LAAT DE BARBECUE BRANDEN EN BEL UW GASLEVERANCIER. | 3. Verwijder de "Quick On" regelaar door horizontaal op de schakelaar te drukken en hem tegelijkertijd naar boven te trekken. |
| 3. VERWIJDER DE REGELAAR (of de koppelmoer) nooit wanneer het ventiel van de fles geopend is. | 4. PLAATS de plug of dop weer op de lege fles of op de gedeeltelijke lege fles die u niet gebruikt. |
| 4. VERWIJDER de regelaar (of de koppelmoer) met een moersleutel of met het handwiel-tje. (Linkse draad). | 4. PLAATS de plug of dop weer op de lege fles of op de gedeeltelijke lege fles die u niet gebruikt. |

EEN GASFLES VERVANGEN – PROPAAAN

U mag deze barbecue gebruiken met propaangas met een bedrijfsdruk van 30-37 mbar.

GEBRUIK NOOIT een gasfles zonder regelaar of een regelaar voor een andere bedrijfsdruk.

WAARSCHUWING: Vervang de gasfles in een omgeving zonder vlammen.

Propaanflessen hebben verschillende soorten aansluitingen. Als in de koppeling een afdichtingsring gebruikt wordt, moet u controleren of hij aanwezig is en niet beschadigd is wanneer u de fles vervangt. Sommige koppelingen hebben een handwieletje om ze vast te draaien; voor andere hebt u een moersleutel nodig. Gebruik altijd een passende moersleutel en draai de koppeling volledig vast (linkse draad).

Test alle aansluitingen op lekken **voor** u de barbecue gebruikt.

EEN GASFLES AANSLUITEN

1. Controleer of het ventiel van de gasfles **GESLOTEN** is door het naar rechts te draaien. Verwijder de veiligheidsdop en bewaar hem voor later gebruik.

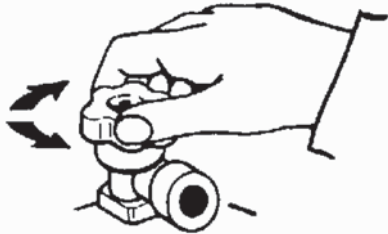

2. Controleer de koppeling op beschadigingen voor u de gasfles aansluit.

- a. **Koppelmoer met moersleutel** – Gebruik een passende moersleutel en draai de koppelmoer zo stevig mogelijk vast.

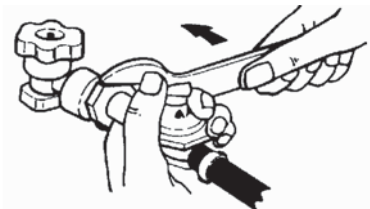

- b. **Koppelmoer met handwieletje** – Draai de koppelmoer met de hand stevig vast. Gebruik geen moersleutel op een koppeling met handwieletje.

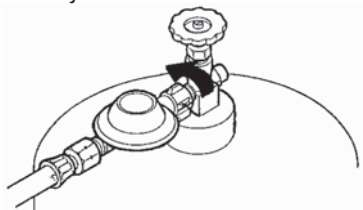

Het is mogelijk dat de regelaar na het aansluiten niet meer horizontaal is. Dit is niet belangrijk. **DRAAI NIET AAN DE REGELAAR.**

3. Om de gastoevoer te openen, draait u het ventiel van de fles naar links.

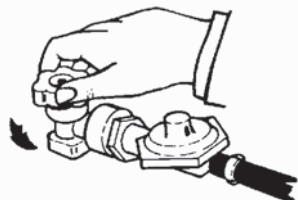

EEN GASFLES AFKOPPELEN

1. Draai het ventiel van de cilinder dicht, in de stand **UIT** (naar rechts draaien). Controleer of de brander gedoofd is.

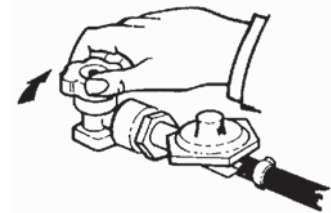

2. Verwijder de koppelmoer (linkse draad) van de regelaar met een moersleutel of met het handwieletje. Plaats de veiligheidsplug weer in de opening van het ventiel. Bewaar de lege fles op een veilige plaats.

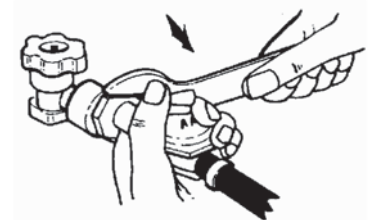

OP LEKKEN TESTEN

Alle in de fabriek aangebrachte verbindingen zijn grondig op gasleken getest. De branders zijn op hun werking getest. Het is echter mogelijk dat tijdens het transport een gasfitting losgekomen is.

VOOR UW VEILIGHEID:

- **TEST ALLE FITTINGS OP LEKKEN VOOR U DE GASBARBECUE GEBRUIKT.**
- **TEST HET VENTIEL VAN DE GASFLES OP LEKKEN TELKENS ALS DE GASFLES GEVULD IS.**



WAARSCHUWING

- Voer de lekttest buitenshuis uit.
- Doof elk open vuur.
- **ROOK NOOIT** terwijl u de lekttest uitvoert.
- Gebruik de buitenbarbecue niet tot de verbinding getest en veilig bevonden is.

OP LEKKEN TESTEN

1. Sluit de soepele slang en de regelaar aan op een volle gasfles.
2. Controleer of alle regelknoppen op "UIT" staan.
3. Maak een zeepsop met gelijke hoeveelheden water en vloeibaar afwasmiddel.
4. Open het ventiel van de gasfles volledig.
5. Borstel zeepsop op elke verbinding.
6. U herkent een lek aan een stroom van belletjes op de plaats van het lek.
7. Als u een lek vindt, moet u het ventiel van de gasfles sluiten, de verbinding vaster draaien en opnieuw testen.
8. Als het lek aanhoudt, moet u de dealer van uw barbecue om hulp vragen.

Probeer de barbecue niet te gebruiken als hij lekt.

ELEKTRONISCHE ONTSTEKING

- Open voor het gebruik het batterijvak onder aan de barbecue en plaats een A-batterij van 1,5 V.
- Sluit het batterijvak
- Om de barbecue aan te steken, drukt u de knop in en draait u ze naar rechts, tot aan het symbool.
- Houd de knop ingedrukt tot de vlammen stabiel zijn en de thermosteuring warm genoeg is om het gasdebiet open te houden.
- Het is normaal dat de elektronische ontsteking een klikkend geluid maakt terwijl u de knop ingedrukt houdt.

Wanneer de thermosteuring ingeschakeld is, draait u de knop naar de hoge



of de lage stand en kunt u de barbecue gebruiken.



AANSTEKEN

De barbecue zal heet zijn tijdens en na het gebruik. Gebruik isolerende ovenwanten of handschoenen om u tegen hete oppervlakken of spatten van hete vloeistof te beschermen.

- **LAAT DE BARBECUE NOOIT ONBEWAAKT ACHTER WANNEER HIJ HEET IS OF IN GEBRUIK IS.**
- **HOUD HEM BUITEN HET BEREIK VAN KINDEREN.**

CORRECTE GASVLAM:

Een goede vlam moet blauw zijn en een kleine gele punt hebben. Een gedeeltelijk gele vlam is aanvaardbaar indien er geen afzettingen van koolstof of roet verschijnen.

Als de vlammen niet overeenkomen met de onderstaande illustratie, moet u de branderpijpen schoonmaken en opnieuw proberen.

Als het probleem daarmee niet opgelost is, moet u uw dealer raadplegen.

Opmerking: Gedurende de twee eerste minuten is een gele vlam normaal.

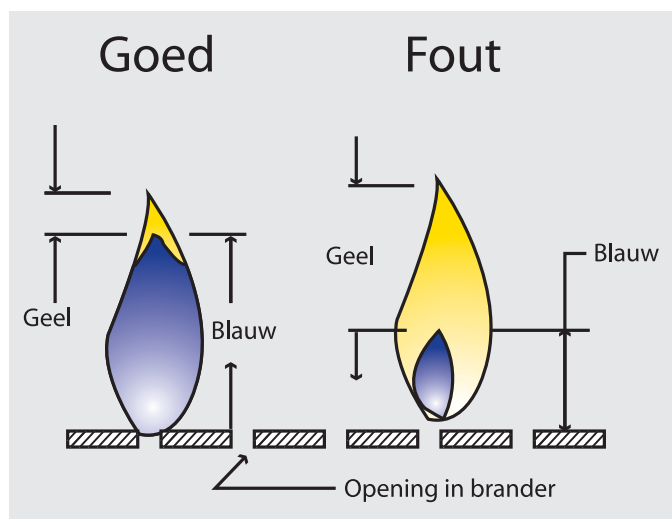

BAKTEMPERATUREN

De temperaturen worden weergegeven voor de lage en de hoge instelling. De waarden zijn benaderend, aangezien de temperaturen afhankelijk van de buitentemperatuur en de windkracht kunnen verschillen.

HOGE INSTELLING

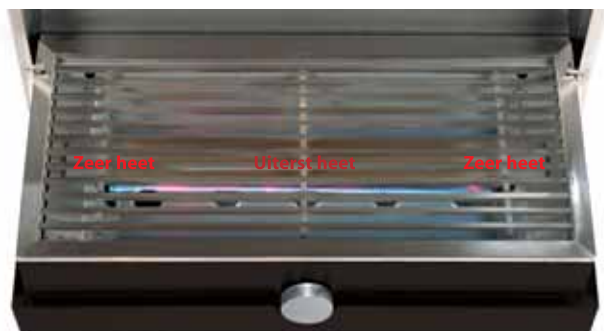

De hoge instelling geeft temperaturen van ongeveer 320-350 graden in het midden van de barbecue. Gebruik deze instelling alleen om de barbecue snel te verhitten of om biefstuk dicht te schroeien voor u de temperatuur verlaagt.

LAGE INSTELLING

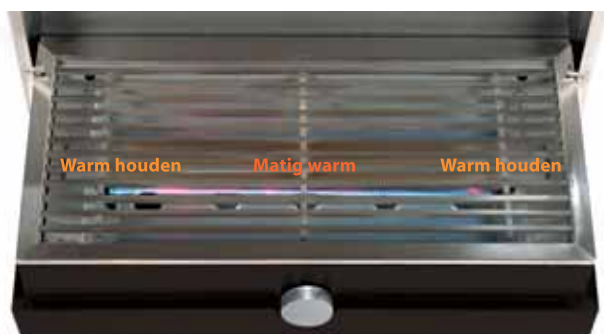

De lage instelling geeft temperaturen van ongeveer 160-200 graden in het midden van de barbecue en van 80-100 graden opzij. Gebruik deze instelling om vlees, vis en kip langzaam te garen.

ONDERHOUD

SCHOONMAKEN

- Controleer of de barbecue koud is.
- Verwijder de regelaar van de gasfles.
- Maak schoon met een zachte doek en mild afwasmiddel. Gebruik geen schuurmiddelen.



BRANDERPIJPEN SCHOONMAKEN

Om de branderpijp schoon te maken, draait u de branderpijp bij haar aansluiting los en neemt u ze uit de barbecue. Maak de buitenkant van de pijp schoon met een doek en de binnenkant met een flessenwisser.

Plaats de pijp daarna terug en draai de aansluiting vast. Voer na de schoonmaak altijd een lektest uit.



PROBLEMEN OPLOSSEN

| Probleem | Mogelijke oorzaak | Oplossing |
|---|---|---|
| GASREUK | DRAAI HET VENTIEL VAN DE GASFLES ONMIDDELLIJK DICHT. GEBRUIK DE BARBECUE NIET TOT HET LEK GEDICHT IS. | |
| Lek van de fles, de regelaar of een andere aansluiting. | <ol style="list-style-type: none"> 1. Losse fitting van de regelaar. 2. Gaslek in de slang/regelaar of regelventielen. | <ol style="list-style-type: none"> 1. Draai de fitting vast en voer een lektest uit. 2. Raadpleeg een erkend servicecentrum. |
| De vlam slaat terug onder het bedieningspaneel. | <ol style="list-style-type: none"> 1. Venturi verstopt. | <ol style="list-style-type: none"> 1. Verwijder de brander, reinig de branderpijp. Zie "Branderpijpen schoonmaken" |
| U kunt de brander niet aansteken. | <ol style="list-style-type: none"> 1. Lege gasfles. 2. Bedrading van de ontsteking niet aangesloten. 3. Elektrode van de ontsteking slecht uitgelijnd op de brander. 4. Ontsteking defect. 5. Regelaar niet goed aangesloten op het ventiel van de gasfles. 6. Het branderventiel stond open toen het ventiel van de gasfles geopend werd, zodat de beveiliging werd ingeschakeld. 7. Een lek in het systeem heeft de beveiliging ingeschakeld. 8. Venturi verstopt. 9. Venturi niet uitgelijnd met de opening van het ventiel. 10. Opening verstopt. 11. Slang geknikt. | <ol style="list-style-type: none"> 1. Gebruik een volle gasfles. 2. Sluit de bedrading van de elektrode aan. 3. Lijn de elektrode correct uit. 4. Steek de brander met de hand aan. 5. Draai het handwielje van de regelaar vast. 6. Sluit het ventiel van de brander en van de gasfles. Open het ventiel van de gasfles langzaam. Open daarna het ventiel van de brander en steek hem aan. 7. Test de aansluitingen op lekken om de losse fitting op te sporen. Draai de fitting vast. Test het systeem op lekken. 8. Verwijder de brander, reinig de venturi. Zie "Branderpijpen schoonmaken" 9. Lijn de venturi correct uit op de opening. Zie "Branderpijpen schoonmaken" 10. Verwijder de brander, reinig de opening met een speld of een fijne draad. Probeer nooit de opening open te boren. 11. Verwijder de knik uit de slang. Zorg dat de fles niet op de slang staat. |
| Hitte neemt af, "ploffend" geluid. | <ol style="list-style-type: none"> 1. Lege gasfles. 2. Venturi verstopt. | <ol style="list-style-type: none"> 1. Gebruik een volle gasfles. 2. Verwijder de brander, reinig de venturi. Zie "Branderpijpen schoonmaken" |
| Hete plekken op het kookvlak. | <ol style="list-style-type: none"> 1. Venturi verstopt. | <ol style="list-style-type: none"> 1. Verwijder de brander, reinig de venturi. Zie "Branderpijpen schoonmaken" |
| Opschietende vlammen of brandend vet. | <ol style="list-style-type: none"> 1. Overdreven vetafzetting. 2. Te hoge hitte. | <ol style="list-style-type: none"> 1. Zie "Onderhoud". 2. Regel de brander op een lagere temperatuur. |
| Zoemend geluid uit de regelaar. | <ol style="list-style-type: none"> 1. Ventiel van de gasfles te snel geopend. | <ol style="list-style-type: none"> 1. Open het ventiel langzaam. |
| Gele vlam. | <ol style="list-style-type: none"> 1. Een gedeeltelijk gele vlam is normaal. Als de vlammen te geel zijn, kan de venturi verstopt zijn. 2. Branderpoorten verstopt. | <ol style="list-style-type: none"> 1. Verwijder de brander, reinig de venturi. Zie "Branderpijpen schoonmaken" 2. Verwijder de brander, reinig met een zachte borstel. |

ANDERE PRODUCTEN VAN

DESIGN
HOUSE[®]
DENMARK



Gaskachel voor wandmontage ▲



Firepit ▲



Barbecue met 4 branders ▲



Barbecue met 4 branders ▲



Barbecue met 4 branders ▲



Small table BBQ ▲



Mini Cube ▲



Cube table BBQ ▲



Cube 45 BBQ ▲



Cube 53 BBQ ▲



Cube 53 BBQ ▲



HEAT deksel voor barbecue met 4 branders ▲



HEAT Cover for Walmounted gas heater ▲



HEAT deksel voor tafelbarbecue ▲



HEAT deksel voor gasfles ▲



HEAT deksel voor gasfles ▲



WAARSCHUWING:

Accessible parts may be very hot. Keep young children away. Use outdoors only. Read the instructions before using the appliance.

ACHTUNG:

Teile des Gerätes können bei Gebrauch sehr heiss werden. Vorsicht mit Kindern. Nur im Freien zu verwenden. Unbedingt Gebrauchsanleitung vor Inbetriebnahme beachten.

ADVARSEL:

De tilgængelige dele kan være meget varme. Hold derfor små børn på afstand. Må kun benyttes udendørs. Læs brugsvejledningen før brug.

OPGELET:

Onderdelen kunnen bij gebruik erg heet worden. Kinderen op afstand houden. Alleen voor gebruik buitenshuis. Lees de gebruiksaanwijzing alvorens het toestel te gebruiken.

ATTENTION!

Les pièces accessibles peuvent être très chaudes. Tenez les enfants à distance. N'utilisez l'appareil qu'à l'extérieur. Lisez les instructions attentivement avant l'utilisation.

ADVERTENCIA:

Las piezas accesibles pueden estar muy calientes. Mantenga alejados a los niños pequeños. Sólo para uso al aire libre. Lea estas instrucciones antes de usar la barbacoa.

